

- HU** Kandalló használati útmutató
- PL** Instrukcja instalacji i obsługi
- SK** Návod na použitie
- CZ** Návod na používání

**ETNA KÁLYHA
PIEC KOMINKOWY ETNA
KRB KACHLE ETNA
KRBOVÁ KAMNA ETNA**

Tisztelt Vásárló!

Köszönjük megtisztelő bizalmát, hogy termékünket választotta!

Ezen termék megvásárlásával Ön garanciát kap:

- a legjobb és már bevált anyagok felhasználásával a **jó minőségre**
- a **működési biztonságra**, amelyet a német és európai normák szerint ellenőriznek (Megfelel a DIN 18891, építési alak 1, valamint EN 13240 szabványoknak.)
- a robosztus felépítés által biztosított **hosszú élettartamra**.

Azért, hogy valóban hosszú ideig örömet lelje az új kandallójában, át kell tanulmányoznia a következő használati útmutatót. Ebben megtalál minden tudnivalót, valamint néhány kiegészítő tippet.

FIGYELEM!

A típustáblán feltüntetett cikkszámot és gyártási számot a pótalkatrész rendelésnél meg kell adni!

Tartalomjegyzék

Előszó.....	2
Tartalomjegyzék	2
BIZTONSÁGI ELŐÍRÁSOK	3
1. Használat.....	5
1.1 A kandalló felépítése	5
1.2 Üzembe helyezés	6
1.3 Üzemen kívül-helyezés	7
1.4 Fűtési útmutatások	7
1.5 Tisztítás és gondozás.....	8
1.6 Üzemzavar-okok, elhárításuk	10
2. Elhelyezés	11
2.1 Előírások.....	11
2.2 Elhelyezési helység	11
2.3 Távolságok	11
2.4 Kéménycsatlakozás.....	12
3. Műszaki adatok.....	14
3.1 Méretrajz.....	14
3.2 Műszaki jellemzők	14

BIZTONSÁGI ELŐÍRÁSOK

1. A készülékek a EN 13240 vagy a EN 12815 norma alapján bevizsgálásra kerültek (készülék típusát meghatározó tábla).
2. A beállításhoz és a kéménycsatlakoztatáshoz az adott ország tűzvédelmi rendelkezéseit és a DIN 4705 és DIN 18160 norma követelményeit kell betartani. A készülék tökéletes működéséhez a kéménynek, amelyre a készüléket csatlakoztatni akarja csatlakoztatni, tökéletes állapotban kell lennie.
3. Az első üzembe helyezés és a kéménycsatlakoztatás előtt a használati útmutatót alaposan át kell olvasni, és az illetékes kéményseprőt tájékoztatni kell.
4. Ajánlatos a készülék beállításakor tiszta gyapjúkesztyűt használni, hogy a később nehezen eltüntethető ujjlenyomatokat elkerüljük.
5. A levegő tisztán tartása és a készülék érdekében a használati útmutatóban megadott maximális tüzelőanyag-mennyiséget nem szabad túllépni és a készülék ajtajait zárva kell tartani, mivel különben fennáll a túlfűtés veszélye, amely a készülék károsodásához vezethet. Az ilyen típusú károk esetén nem vállalunk garanciát.
6. A készülék ajtajainak működés közben mindig zárva kell lenniük.
7. Engedélyezett tüzelőanyagok:
8. - természetes faanyag (max. 33 cm hosszúságban)
- esetlegesen barnaszén-brikett (ld. használati utasítás)
9. Ne használjon folyékony gyújtóanyagot. A tűz meggyújtásához speciális gyújtóanyagot vagy fagyapotot kell használni.
10. Hulladék, finom faapríték, fakéreg, széntörmelék, forgácslapmaradékok, nedves és favédő szerrel kezelt fa, papír és karton vagy hasonlók égetése tilos.
11. Az első begyűjtésnél füst és kellemetlen szagok képződhetnek. Feltétlenül gondoskodjon a helyiség megfelelő szellőzéséről (ablakok és ajtók nyitása), és legalább egy órán át a maximális névleges fűtőértéken fűtsön. Amennyiben az első fűtésnél nem éri el a maximális hőmérsékletet, úgy ezek a jelenségek később is felléphetnek.
12. A kezelési elemeket és a beállító egységeket a használati útmutatóban leírtaknak megfelelően kell beállítani. Amennyiben a készülék felforrósodott, a kezeléshez használja a segédeszközöket vagy védőkesztyűt.
13. A fűtőajtó nyitásakor, nem megfelelő működés vagy elégtelen kéményhuzat esetén füst keletkezhet. Feltétlenül ügyeljen arra, hogy a fűtőajtót csak lassan szabad kinyitni, először csak résnyire, majd néhány másodperc múlva teljesen. Ezen kívül, ha további tüzelőanyagot akar a tűzre tenni, az ajtó kinyitása előtt már csak a parázságy lehet az égéstérben, azaz nem szabad, hogy lángok legyen láthatók.
14. Fűtő üzemmódban a felületek, a betekintő ablakok és a fogók nagyon felforrósodhatnak. Figyelmeztesse a gyermekeket ezekre a veszélyekre és a fűtés idejére tartsa őket távol a kandallótól.
15. Ügyeljen rá, hogy a hamuláda mindig ütközésig be legyen tolvá, és különösen ügyeljen arra, hogy a forró hamut soha ne vegye ki (tűzveszély).

16. Az átmeneti időszakban a kéményhuzat csökkenhet, melynek következtében a termelődő gázok elszívása nem tökéletes. Ilyenkor a kandallót egy kisebb tüzelesi mennyiséggel, lehetőleg faforgáccsal vagy fagyapottal kell megtölteni, ellenőrzés mellett beüzemelni, és ezzel a kéményhuzatot stabilizálni. A tűzrács legyen mindig tiszta.
17. Minden fűtési szezon után érdemes a berendezést szakemberrel átnézetni. Szintén ajánlatos alaposan kitisztítani a távozó gázok útját és a csöveket is.
18. Ha javításokat vagy felújításokat kell végezni, kérjük időben forduljon szakkereskedőjéhez, a pontos cikkszám és gyártási szám megadásával. Csak eredeti Wamsler alkatrészeket szabad használni.
19. Mivel a szilárd tüzelésű kályha-/tűzhely, amely az égéshez szükséges levegőt az azt körülvevő helyiségből vonja el, gondoskodni kell róla, hogy az ablakok és a külső ajtók melletti hézagokon át elegendő levegő áramoljon be. Ez abban az esetben biztosított, ha egy kW névleges fűtőértékre 4 légköbméter térfogat esik. Amennyiben ez a térfogat kisebb, úgy légnyílások segítségével az égéshez levegő-összeköttetés teremthető más helyiségekkel (min. 150cm²).
20. Ügyeljen az éghető alkatrészekről és anyagokról való oldal- és hátsó irányú távolságok betartására. Ezeket a távolságokat megtalálja a kezelési útmutatóban vagy a típus táblán.
21. A tűzhelyet tilos megváltoztatni.
22. Tilos olyan kéményre csatlakoztatni, melynek hatómagassága 4 méternél, többszörös terhelésnél 5 méternél alacsonyabb. A kandalló csatlakoztatására kiválasztott kéményre legfeljebb két másik tűzhely csatlakozhat.
23. Kéménytűz esetén azonnal zárjon be minden nyílást a berendezésen, és értesítse a tűzoltókat. Semmiképp ne próbálkozzon a tűz eloltásával. Ezután feltétlenül ellenőriztesse a kéményt szakemberrel.
24. A készülék kicsomagolása után a papír és műanyag alapú csomagolóanyagokat helyezze a szelektív hulladékgyűjtőbe.
25. A készülék elhasználódás utáni megsemmisítése. A készülék veszélyes anyagot nem tartalmaz, ezért javasoljuk, hogy elhasználódás után szerelje szét, és az elemeket a megfelelő hulladéklerakó helyre szállítsa el.

1. Használat

1.1 A kandalló felépítése

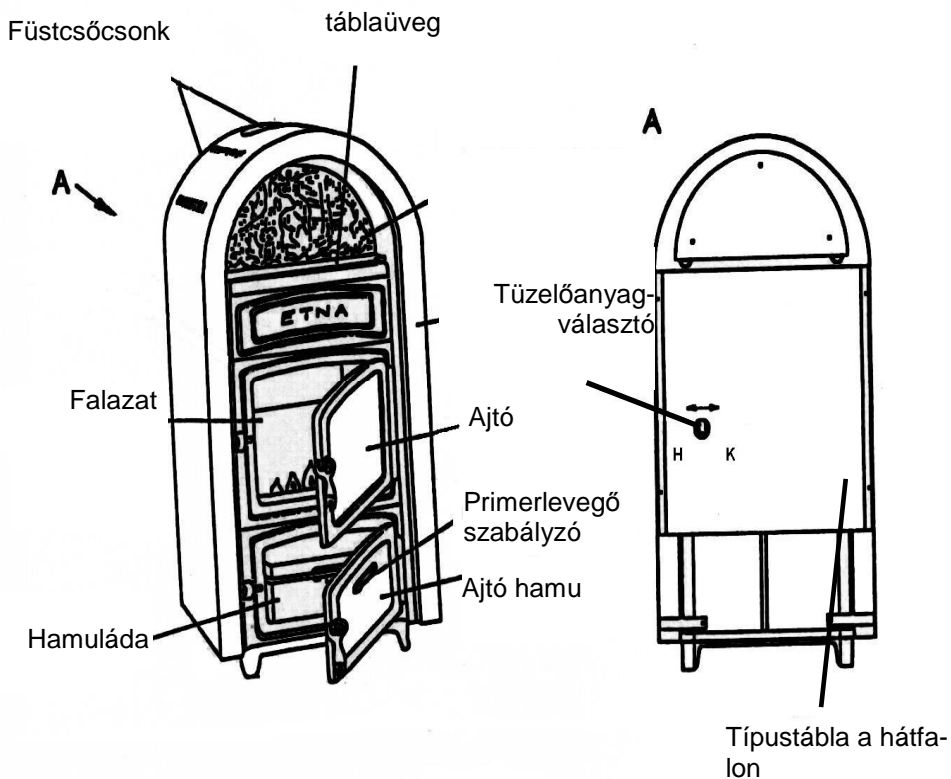

1.2 Üzembe helyezés

Tüzelőanyagok:

A készülék az alábbiakban felsorolt tüzelőanyagokkal használható. Csak ez által biztosítható a „füstszegény” és zavarmentes üzemeltetés. Csak száraz fát használjon max. 20 % nedvességtartalommal.

Tüzelőanyag-fajták	Fűtőérték kb. kJ/kg
Barnaszénbrikett	19.500
Keményfa	15.900
Puhafa	11.500

1. táblázat

Töltési mennyiségek:

Hasábfa: max. hossz.: 33 cm, max.: 2 hasáb töltésenként kb. 2,0 kg.

Barnaszén – brikett max: 2,3 kg (3db)

Levegőszabályozó-beállítás:

A primer levegőszabályzó gombnak mindig a jelölés közepéné kell lenni.

Tüzelőanyag		Primerlevegő szabályzó állása	Tüzelőanyag választó állása
Felfűtés, begyújtás		2	H
Fa	Névleges hőtelj.	0 – 1	H
Barnaszén	Névleges hőtelj.	0 – 1	K
Üzemen kívül helyezés		0	K

2. táblázat

TILOS környezetszennyező anyagok elégetése a készülékben! A begyújtáshoz faforgácsot, vagy grillbegyújtót kell felhasználni, de semmi esetben sem szabad folyékony segédanyagot!

ELSŐ BEGYÚJTÁS

- Üzembe helyezés előtt a szállítási biztosítót a felső tüztér falazattól, a tüztéren át el kell távolítani (6. kép).

Figyelem! Az első begyújtásnál füst és kellemetlen szagok képződhetnek. Feltétlenül gondoskodjon a helyiség megfelelő szellőzéséről (ablakok és ajtók nyitása), és legalább egy órán át a maximális névleges fűtőtéljesítményen

fűtsön. Amennyiben az első fűtésnél nem éri el a maximális hőmérsékletet, úgy ezek a jelenségek később is felléphetnek még.

- Az ajtót a fogantyú emelésével nyissa ki (2. kép). Amennyiben a készülék forró, használjon hőálló kesztyűt.
- Állítsa be a primerlevegő szabályozót és tüzelőanyag választót a 2. táblázat alapján
- Helyezzen alagyújtót vagy faforgácsot a rostélyra. Erre először kisebb, majd nagyobb fát tegyen, gyűjtsa meg és zárja vissza az ajtót. Ha a fa élénken ég és kielégítő parázs képződött, tegyen rá újból tüzelőanyagot. Ezután a primerlevegő szabályozót és tüzelőanyag választót a 2. táblázatnak megfelelően be kell állítani
- Az első begyújtás „enyhe” lefolyású legyen, csekély tüzelőanyag mennyiséggel, hogy a kandallón a lakkréteg „beégjen”. A szagképződés az első begyújtásnál teljesen normális, de szellőztetés szükséges.

1.3 Üzemen kívül-helyezés

- A parazsat elhamvasztani és a kályhát lehűlni hagyni.
- A tűzteret és a hamuládát kiüríteni!
- Ajtókat bezárni, primerlevegő szabályozót és tüzelőanyag választót a 2. táblázatnak megfelelően beállítani.
- Hideg állapotban, az üvegre rakódott kormot és szennyeződést vizes szivaccsal lehet eltávolítani, majd szárazra törölni.

1.4 Fűtési útmutatások

A kandallót csak zárt tűztérajtóval szabad üzemeltetni.

A zárt tűzterű kandallóknak önzáródó tűztérajtójuk van. Ezt csak a begyűjtáshoz, a tápláláshoz, vagy a tűztér tisztításakor szabad kinyitni, (egyébként esetleges huzatprobléma lép fel a többi kéménybe csatlakoztatott készülékeknél).

Figyelem!

Az ajtó nyitáskor helytelen kezelés vagy elégtelen kéményhuzat esetén füst keletkezhet. Feltétlenül ügyeljen arra, hogy az ajtót csak lassan szabad kinyitni, először csak résnyire, majd néhány másodperc múlva teljesen. Ezen kívül, ha további tüzelőanyagot akar a tűzre tenni, az ajtó kinyitása előtt már csak a parázságy lehet a tűztérben, azaz nem szabad, hogy lángok legyen láthatók benne.

A szekunder levegő gondoskodik a füstgázban található éghető összetevők utólagos elégetéséről. Ez a környezetet kímélő, füst és koromszegény égést jelenti.

Amennyiben a kandallóját az átmeneti időben üzembe helyezné, akkor ellenőrizze előzetesen a kéményhuzatot, mivel ez magas külső hőmérsékletnél nagyon csekély lehet. E célból tartson egy égő gyufát a kissé nyitott tüzelőajtóban. Ha a lángot nem egyértelműen szívja befelé, akkor a kéményhuzat nem megfelelő. Ennek kiküszöböléséhez a kandallóban, vagy a kémény tisztítónyílásában rövid ideig faforgácsot kell meggyújtani. A rostélyt minden begyújtás előtt ki kell tisztítani, hogy jó levegőáramlást biztosítsunk az égéshez. A hamuládát rendszeresen üríteni kell. Ügyeljen arra, hogy a hamuláda mindig ütközésig be legyen tolvá.

Figyelem! A levegő tisztasága és a kandalló érdekében ne lépje túl a megadott maximális tüzelőanyag-mennyiségeket, különben fennáll a túlhevülés veszélye, amely a készülék károsodásához vezethet. Az ilyen típusú károk esetén nem vállalunk garanciát. A kandallóknál csak egyrétegű tüzelőanyag-bekészítés megengedett. Alacsonyabb hőteljesítményt csak a tüzelőanyag mennyiségének csökkentésével, és ne az elsődleges levegő csökkentésével próbáljon elérni.

1.5 Tisztítás és gondozás

A fűtési időszak befejeztével ajánlatos egy alapos kandalló és füstcső - tisztítás. Ha alábbhagy a hőteljesítmény, az szinte mindig a füstjáratok elszennyeződésének következménye. A tisztításhoz a terelőlapot előre kell húzni. Ezáltal a füstutak belülről, vagy ha a füstcsövet eltávolítjuk, akkor felülről kitisztíthatók. A terelőlapot a tisztítás után ismét teljesen hátra kell tolni!

A rostély hideg állapotban kivehető, tisztítható.

Figyelem!

Minden fűtési periódus után alaposan át kell ellenőrizni a kandallót. Amennyiben javítás vagy felújítás szükséges, forduljon időben a szakszervízhez, megadva készüléke cikk és gyártási számát (lásd a típustáblán).

Ügyeljen arra, hogy semmilyen parázsló, izzó hamumaradvány ne kerüljön a szemégyűjtőbe.

A külső felületek tisztítása csak hideg kályhánál ajánlatos. A felületeket hideg vízzel kell tisztítani, vagy különleges esetekben szappannal, vagy mosogatószerrel és azután szárazra kell törölni.

A ROBAX - üveget az első használat előtt tisztítsa meg nedves, tiszta kendővel. Kenjen szét ezután néhány cseppet egy üvegkerámia-tisztítószerből egy konyhai papírral az üveg mindkét oldalán.

A leöblítés és szárazra törlés után a ROBAX üveg felületén a láthatatlan filmréteg segít az üveg tisztántartásában és megkönnyíti -rendszeresen megismételve- a tisztítást.

A kerámia tisztítása:

A piszok és zsiradék szappannal és vízzel távolítható el.

A zsírkő tisztítása: a zsírkő természetes kő, ezért kis színeltérések normálisak és nem alap a reklamációhoz!

Piszok és zsír szappannal és vízzel, kis karcok nedves csiszolópapírral (szemcse 240) távolíthatók el.

Figyelem!

Semmilyen esetben sem szabad súrolószereket, agresszív, vagy karcoló tisztítószereket használni!

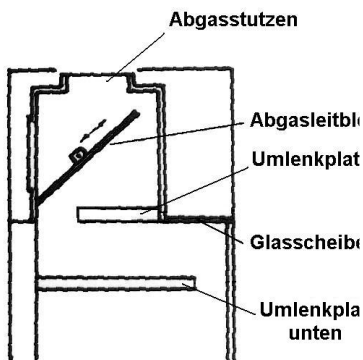

2.kép

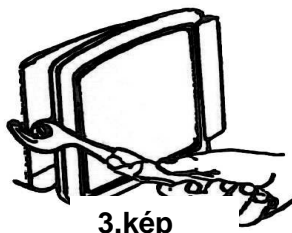

3.kép

1.6 Üzemzavar-okok, elhárításuk

Üzemzavar fajtája:	Lehetséges okai:	Elhárítás:
Szagképződés:	a felhasznált védőfesték kikeményedése Olajmaradékok kigőzölgése	A kandallót a haszn. utasítás szerint több órán át kisfokozaton üzemeltetni. Ezután több órára maximális teljesítményre felfűteni.
Túl kevés hőleadás:	Túl kis készülélteljesítményt választottunk	Szakemberrel vizsgáltassa meg az Ön hőszükségletét.
	Túl csekély a kéményhuzat	A kéményhuzatnak min. 10 Pa.-nak kell lennie. Ellenőrizze a kéményének a tömítettségét, és hogy más, ehhez a kéményhez csatlakozó tűzhelyek ajtajai tömítetten (jól) záródnak. Mindenek előtt ügyeljen a tömítetlen kéménytisztító becsatlakozásokra.
	Túl hosszú és tömítetlen füstcső	Az összes füstcsőkötésnek jól tömítettnek és tűzállón-szigeteltnek kell lennie.
	Tömítetlenség az ajtóüveg-nél	Tömítést ellenőrizni, az ajtót jól bezárni. Esetlegesen a tömítőzsírt felújítani.
	Túl nedves fa használata	Csak jól kiszáritott fát alkalmazunk.

Teendők kéménytűz esetén

A kémény nem megfelelő tisztítása esetén, nem megfelelő tüzelőanyag (pl. túl nedves fa) vagy nem megfelelő tüzelőlevegő-beállítás esetén kéménytűz keletkezhet. Ebben az esetben zárja el a tűz helyénél a tüzelőlevegőt és azonnal hívja a tűzoltókat.

A víz használata az oltáshoz nem megengedett !

2. Elhelyezés

2.1 Előírások

Az elhelyezésnél és a füstcsőoldali becsatlakoztatásnál az egyes (vonatkozó építési rendelkezések tűzvédelmi követelményeit kell figyelembe venni.

Az Ön kandallójának kifogástalan működése érdekében a kéménynek, amibe a készülékét akarja becsatlakoztatni, kifogástalan állapotban kell lennie.

2.2 Elhelyezési helység

Mivel a kandalló az égéshez szükséges levegőt az elhelyezési helységből veszi, ezért gondoskodni kell állandóan elég levegő utánpótlásról. Biztosítani kell, hogy 4 m³ légtérfogat jusson minden kW névleges teljesítményre. Erre a kandallóra ez azt jelenti, hogy az elhelyezési helységnek min. 36 m³ -nek kell lennie. Amennyiben a méret csekélyebb lenne, úgy más helységek összenyitásával kell létrehozni a szellőzőnyílásokat. (Összekötő nyílások min. mérete 150 cm²)

2.3 Távolságok

Minden éghető berendezést, bútort, vagy pl. dekoranyagokat is a kandalló közvetlen környezetében a hőhatástól védeni kell.

Berendezési tárgyak a sugárzási tartományban

A kandalló sugárzási tartományában **80 cm** min. távolságot kell betartani, az éghető berendezések, bútorok, vagy pl. dekoranyagok és a kandalló előlapja között.

A biztonsági távolság **40 cm**-re csökkenhet, ha egy sugárzásvédő kerül a védendő tárgy elé. (B) (lásd a 4. kép).

Berendezési tárgyak a sugárzási tartományon kívül

A készülék mögötti és melletti falak nem készülhetnek éghető anyagokból, vagy nem lehetnek ilyen anyagokkal (bevonva) burkolva, hacsak a készülék és a fal közötti távolság nincs oldalt **30 cm** és hátul **25 cm**.

A fa- és műanyag-bútorok esetén hasonlóan **30 cm** oldaltávolságot kell betartani, (lásd a 5. kép).

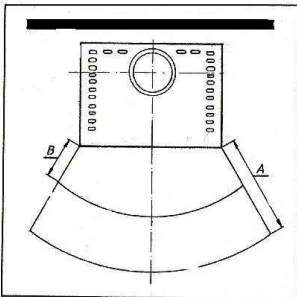

4.kép

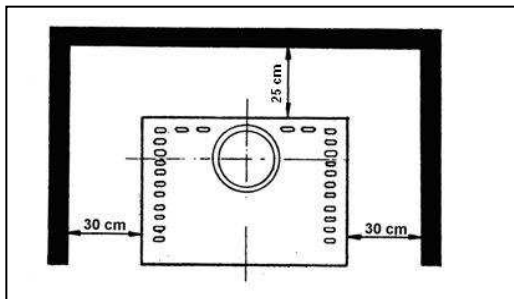

5.kép

A kandalló alatti padlózat

Az éghető anyagokból készült padlót, mint pl. szőnyeg, parketta, vagy parafa, a kandalló alatt, valamint a tüztér előtt **50 cm-re** és oldalt **30 cm-re** egy nem éghető anyagból készült burkolóval kell védeni, mint pl.: kerámia-, kő-, üveg-padló, vagy fém.

2.4 Kéménycsatlakozás

Figyelem!

A készülék csatlakoztatása előtt minden esetben az illetékes kéményseprő-mester hozzájárulását kell kérni.

Az összekötő- és bekötési elemeknek mind a készülékhez, mind pedig egymáshoz jól tömítve és tartósan kell csatlakozniuk. A füstcső nem nyúlhat be a kémény szabad keresztmetszetébe. A kémény és a kandalló közötti összekötőelemnek ugyanolyan keresztmetszetűnek kell lennie, mint a kandalló csőcsonkjá. Azok a csövek, amelyek nem hővédettek, vagy nem függőlegesen vezetnek, 1 m-től ne legyenek hosszabbak.

Azoknak a vízszintes csőcsatlakozó elemeknek, amelyek 0,5 m-nél hosszabbak, 10 fokos emelkedéssel kell csatlakozniuk a kandallóhoz. A kandalló bekötőelemeinek az éghető anyagoktól min. 40 cm-es távolságot kell betartani. Ha az összekötő elemek egy min.

2 cm vastagságú, nem éghető burkolattal vannak ellátva, akkor azoknak az éghető anyagoktól való távolságot min. 10 cm lehet.

Az összekötőelemeket, amennyiben éghető anyagokból készült berendezéseken vezetnek keresztül

1. min. 20 cm-es távolságban nem éghető anyagból készült, védőcsővel kell ellátni, vagy
2. min. 20 cm-es körzetben nem éghető anyaggal kell burkolni.

Kisebb távolságok akkor engedélyezhetők, ha a kandalló névleges teljesítményen való üzemeléskor, az éghető anyagokból készült berendezéseken a hőmérséklet nem több, mint 85°C.

Figyelem!

Az olyan kéménycsatlakozás nem megengedhető, ahol a kémény toldások hossza 5 m-től kevesebb (lásd a kéményszámítások adatait a 73. oldalon).

A kandalló csatlakozásához tervbe vett kéményhez maximum 2 további tűzhely köthető be.

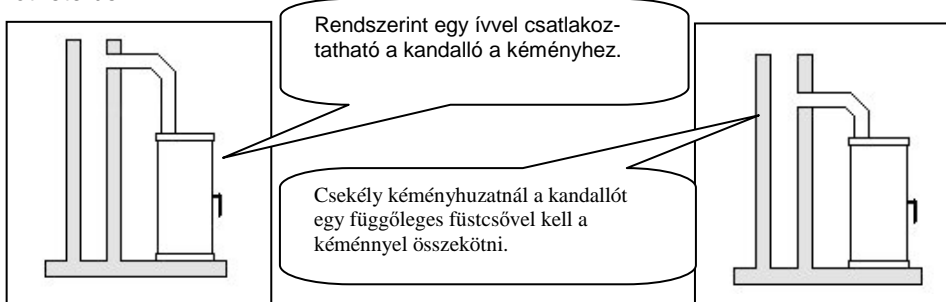

Helyes

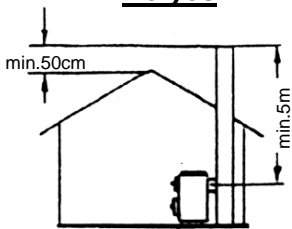

Helytelen

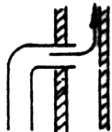
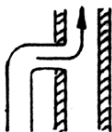
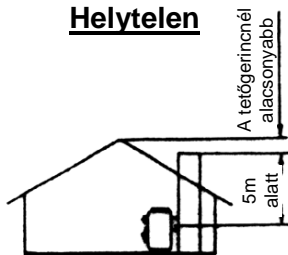

Kémény keresztmetszet
szűkítése túlzottan betölt
füstcső miatt.

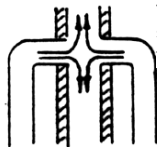
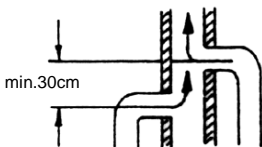

Torlódás az egymással
szembe bevezetett
füstcsövek miatt.

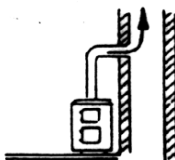

Hibás huzat a
nem használt
tűzhely nyitott
ajtaja miatt.



Fals levegő nyitott
csőcsatlakozó miatt.

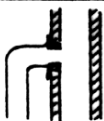
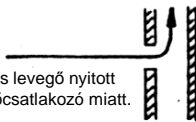

Fals levegő tö-
mítetlen csőcsat-
lakozás miatt.

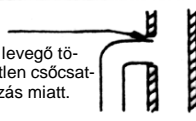

Hamis levegő beáram-
lása nyitott vagy
tömítetlen kémény-
tisztító ajtón
keresztül.

3. Műszaki adatok

3.1 Méretraajz

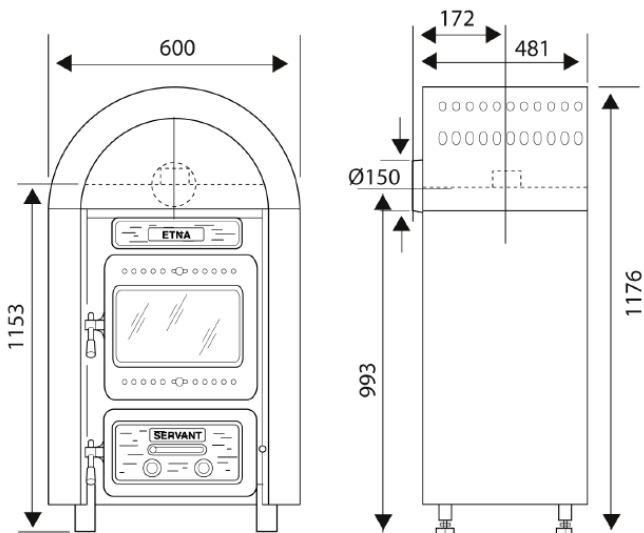

A feltüntetett súly- és méretadatok tájékoztató jellegűek!

Cégünk a konstrukció módosításának jogát fenntartja, amennyiben ezek a műszaki színvonalat emelik vagy a minőséget javítják.

3.2 Műszaki jellemzők

Típus	TYP 109 90 Hüttenofen
Névleges teljesítmény	9 kW
18893/TAB 2 DIN szabvány szerinti fűtőképesség m ³ -kedvező	200
-kevésbé kedvező	120
-kedvezőtlen fűtési feltételeknél	82
-füstgázértékek: Fűtőanyag:	Fa / Barnaszén brikett ¹⁾
-füstgázáramlás:	8,2 / 8,1 g/s
-füstgázhőmérséklet:	288 / 291 °C
Huzatigény	12 Pa
Porkibocsátás	≤ 40 mg/Nm ³
CO értékek (13%-os O ₂ -re vonatkoztatva)	0,08 / 0,04%
	970 / 512 mg/Nm ³
Hatásfok	81,2 / 80,3 %

Wstęp

Drogi kliencie,

gratulujemy zakupu naszego wyrobu. Dokonałeś właściwego wyboru, kupując nasz piec kominkowy. Dzięki temu uzyskałeś gwarancję:

- **Wysokiej jakości** dzięki zastosowaniu przez nas najlepszych i wypróbowanych materiałów
- **Optymalnej funkcjonalności** poprzez zastosowanie zaawansowanej techniki, spełniającej ściśle europejskie normy zawarte w EN 13240 (nasze piece są wielokrotnie badane)
- **Długiej trwałości** będącej zasługą solidnej konstrukcji i budowy

Aby zapewnić sobie długoletnią radość z użytkowania zakupionego pieca kominkowego, prosimy o przestrzeganie instrukcji i wskazówek zawartych poniżej.

UWAGA

Przy zamawianiu części zamiennych prosimy podawać umieszczone na tabliczce znamionowej: nr artykułu./Article No. i nr seryjny./Serial No.

Spis treści

Spis treści	15
Wskazówki dotyczące bezpieczeństwa	16
1. Instalacja i obsługa.....	19
1.1 Budowa pieca	19
1.2 Instalacja pieca	19
1.3 Połączenie z kominem	20
1.4 Rodzaj paliwa	23
1.5 Pierwsze rozpalenie.	23
1.6 Zakończenie eksploatacji.	24
1.7 Wskazówki dotyczące eksploatacji.....	24
1.8 Czyszczenie i konserwacja.	25
1.9 Potencjalne problemy jakie mogą wystąpić podczas użytkowania pieca oraz sposoby ich rozwiązania.....	26
2. Dane techniczne	27
2.1 Wymiary	27
2.2 Dane techniczne pieca Etna.....	27
2.3 Części zamienne	28

Wskazówki dotyczące bezpieczeństwa



1. Piec spełnia wymagania normy DIN EN 13240 (tabliczka znamionowa).
 2. Przy instalacji i podłączeniu należy przestrzegać narodowych i europejskich norm, a w szczególności:
Prawo budowlane tj. Dziennik Ustaw Nr 75 z 2002 poz. 690 z późniejszymi zmianami w tym § 132
„Kominki opalane drewnem z otwartym paleniskiem lub zamkniętym wkładem kominkowym mogą być instalowane wyłącznie w budynkach jednorodzinnych, mieszkalnych w zabudowie zagrodowej i rekreacji indywidualnej oraz niskich budynkach wielorodzinnych, w pomieszczeniach:
 - 1) o kubaturze wynikającej ze wskaźnika 4 m³/kW nominalnej mocy cieplnej kominka, lecz nie mniejszej niż 30 m³,
 - 2) spełniających wymagania dotyczące wentylacji, o których mowa w § 150 ust. 9,
 - 3) posiadających przewody kominowe określone w § 140 ust. 1 i 2 oraz § 145 ust. 1,
 - 4) w których możliwy jest dopływ powietrza do paleniska kominka w ilości:
 - a) co najmniej 10m³/h na 1kW nominalne mocy cieplne kominka – dla kominków o obudowie zamkniętej
 - b) zapewniającej nie mniejszą prędkość przepływu powietrza w otworze komory spalania niż 0,2 m/s – dla kominków o obudowie otwartej”

Norma PN-EN 13229:2002: „Wkłady grzewcze wraz z kominkami otwartymi na paliwa stałe. Wymagania i badania”

Norma PN-EN 13240:2002: „Ogrzewacze pomieszczeń na paliwa stałe. Wymagania i badania”
 3. Przed podłączeniem pieca i jego pierwszym uruchomieniem zapoznaj się z instrukcją. W razie jakichkolwiek wątpliwości zasięgnij porady kominiarza
 4. Przy ustawianiu i obsłudze pieca zalecamy używanie rękawiczek, aby uniknąć pobrudzenia rąk trudnouslywalnymi zabrudzeniami.
 5. W celu zapewnienia prawidłowego obiegu powietrza i bezpiecznego funkcjonowania pieca prosimy przestrzegać dopuszczalnego limitu załadowanego paliwa oraz ustawień regulatorów powietrza i zamknięcia drzwiczek paleniska. Ich nieprzestrzeganie może doprowadzić do przegrzania pieca i jego uszkodzenia oraz utraty gwarancji.
 6. Drzwiczki pieca podczas pracy muszą być bezwzględnie zamknięte.
 7. Dopuszczalnymi paliwami dla pieca są:
 - drewniane polana o max. długości 33 cm
 - brykiet węgla brunatnego
 - węgiel kamienny o kaloryczności do 22 kJ/kg
 8. Nie wolno używać podpałek w płynie. Do rozpalamia używaj wyłącznie specjalnych podpałek do pieców kominkowych lub drobnego drewna.
 9. Spalanie śmieci, wiórów, kory, miała, odpadów płyt wiórowych lub drewna z farbą lub impregnatami, tektury, papy oraz paliwa wilgotnego jest zabronione.
 10. Należy zwrócić uwagę, czy strop w miejscu ustawienia pieca ma odpowiednią nośność. W razie potrzeby należy zastosować dodatkowe płyty nośne, rozkładające obciążenie.
 11. Przy pierwszym rozpaleniu może się wydzielać nieprzyjemny zapach i dym. Należy w tym momencie max. wietrzyć pomieszczenie, otwierając okna na ok. godzinę.
- Takie

- zjawisko może w mniejszym stopniu wystąpić jeszcze przy kilku następnych rozpaleńach.
12. Przy działającym piecu elementy regulacyjne i obsługowe (np. ręczki) są gorące. Prosimy podczas obsługi używać narzędzia pomocniczego i rękawic.
 13. Podczas otwierania drzwiczek paleniska ciąg komina może być niewystarczający, aby zapobiec wydostawaniu się dymu do pomieszczenia. Dlatego drzwiczki należy otwierać powoli, najpierw tylko utworzyć szczelinę, a po kilku sekundach powoli dalej je otwierać. Należy także zwrócić uwagę, czy cały żar leży na ruszcie, aby podczas otwierania nie wypadały na zewnątrz rozżarzone kawałki paliwa.
 14. W pobliżu pieca oraz na samym piecu nie wolno pozostawiać żadnych palnych przedmiotów.
 15. Podczas pracy pieca wiele powierzchni i elementów pieca (np. szyba, ręczki itd.) jest bardzo gorących. Prosimy o zapewnienie bezpieczeństwa dzieciom, starszym ludziom lub zwierzętom poprzez niedopuszczanie do rozgrzanego pieca. Prosimy o używanie do obsługi rękawic i narzędzia pomocniczego. Dzieci i młodzież do 16 roku życia nie mogą bez opieki obsługiwać pieca.
 16. Prosimy zwrócić uwagę, czy szuflada popielnika zawsze jest wsunięta do końca i czy żaden gorący popiół nie wydostaje się na zewnątrz (niebezpieczeństwo pożaru).
 17. W okresach przejściowych (wiosna, jesień) może dojść do zaburzeń ciągu komina, tak, że spaliny nie będą całkowicie wyciągane. Należy wtedy pod kontrolą użyć niewielkiej ilości drobnego drewna na czystym ruszcie w celu ustabilizowania ciągu.
 18. Po każdym okresie grzewczym piec powinien zostać skontrolowany przez fachowca. Należy wtedy także oczyścić kanały spalinowe w piecu oraz rury spalinowe.
 19. W przypadku konieczności wymiany elementów eksploatacyjnych (szamoty, ruszt) lub naprawy pieca należy użyć wyłącznie oryginalnych części zamiennych. W serwisie (lub u sprzedawcy) należy podać dane z tabliczki znamionowej (nr artykułu i nr seryjny), w celu dokładnej identyfikacji pieca.
 20. Wszelkie prace montażowe lub naprawcze powinny być wykonywane przez autoryzowany serwis. Niefachowe naprawy mogą prowadzić do utraty rękojmi i gwarancji
 21. Każdy piec do spalania potrzebuje wystarczającej ilości powietrza. Jeżeli naturalne nieszczelności okien i drzwi są zbyt małe, aby zapewnić dopływ odpowiedniej ilości świeżego powietrza, należy je doprowadzić w pobliże pieca specjalnymi przewodami (o śr. 150 cm 2) z zewnątrz. Minimalna kubatura pomieszczenia to 4 m³/1 kW.
 22. Należy zwrócić uwagę, aby przedmioty, meble, materiały lub ściany palne były w odpowiedniej odległości od peca. Wymagane odległości są podane w tej instrukcji oraz na tabliczce znamionowej.
 23. Konstrukcja paleniska nie może być zmieniana, w przeciwnym wypadku piec traci certyfikat, a Państwo gwarancję.
 24. Piec może być podłączony do komina o min. wysokości 5 m. Do tego samego komina nie może być przyłączone żadne inne urządzenie z otwartym paleniskiem lub mogą być podłączone max. 2-3 dodatkowe urządzenia z paleniskiem zamkniętym.

25. Przy pożarze komina należy natychmiast zamknąć wszelkie doprowadzenia powietrza do pieca i bezzwłocznie wezwać straż pożarną. Nie należy samodzielnie gasić takiego pożaru.
26. Podczas spalania wszystkie rodzaje paliwa wytwarzają sadzę. Jej osadzanie na szybie jest procesem naturalnym i nie może być powodem reklamacji.
27. W piecach, których obudowa jest wykonana z kamienia naturalnego (serpentynit, piaskowiec itp.) różnice w odcieniach koloru poszczególnych elementów są normalne i nie są podstawą do reklamacji.

1. Instalacja i obsługa

1.1 Budowa pieca

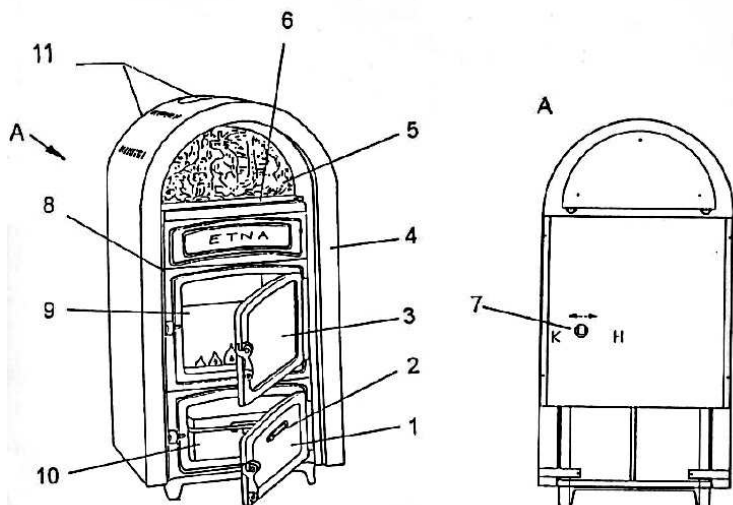

1. Drzwiczki popielnika 2. Regulacja dopływu powietrza 3. Drzwiczki paleniska 4. Obudowa 5. Płyta ozdobna 6. Szyba górna 7. Dźwignia wyboru paliwa 8. Płyty przednie 9. Palenisko 10. Szuflada popielnika 11. Przyłącza

Dodatki: narzędzie pomocnicze, rękawica ochronna
Tabliczka znamionowa znajduje się z tyłu pieca

1.2 Instalacja pieca

Piec Etna charakteryzuje się dużą mocą umożliwiającą ogrzewanie pomieszczenia o kubaturze 150 – 200 m³. W czasie procesu spalania zużywana jest duża ilość powietrza, w związku z tym należy zapewnić dostateczny jego dopływ do pomieszczenia.

Przy instalacji pieca należy przestrzegać następujących zasad:

- należy rozebrać drewnianą obudowę i zdjąć zabezpieczenia pieca w czasie transportu
- dymowe gardło należy zamontować z góry lub z tyłu pieca, zależnie od sposobu podłączenia do komina,
- piec należy ustawić tak, aby stał stabilnie,
- rurę łączącą piec z kominem o średnicy 150mm należy jednym końcem założyć na gardło pieca o długim końcu poprzez kolanko podłączyć do przewodu kominowego. Wszystkie podłączenia muszą być absolutnie szczelne,

- wszystkie sprzęty łatwopalne: meble, elementy dekoracyjne wnętrza, które znajdują się w pobliżu pieca muszą być chronione od gorąca. Należy utrzymać odległość 150 cm pomiędzy piecem a sprzętami łatwopalnymi,
- minimalna odległość pieca od niepalnych ścian: 25 cm z tyłu, 30 cm po bokach,
- podłoże pod piecem musi być zabezpieczone płytą wykonaną z materiału ogniotrwałego (ceramika, kamień, szkło, metal), która powinna być położona pod kominkiem, z przodu na min 50 cm, a po bokach na 30 cm.

1.3 Połączenie z kominem

Przed podłączeniem kominka do przewodu kominowego należy zasięgnąć rady kominiarza. Wszystkie połączenia muszą być szczelne. Rura nie może wchodzić w przekrój komina. Rura łącząca komin z piecem powinna mieć ten sam przekrój co czop kominka. Rury, które nie są ogniotrwałe i nie biegną pionowo nie powinny być dłuższe niż 1m. Poziome kawałki rur łączących, dłuższe niż 50 cm powinny być przymocowane do kominka pod kątem 10 stopni. Musi być zachowany minimum 150 cm dystans między rurami łączącymi komin i między materiałami łatwopalnymi.

UWAGA!!! Podłączenie do komina nie jest dozwolone jeśli komin jest niższy niż

5m. Każde otwarte palenisko powinno być podłączone do indywidualnego przewodu kominowego (tzn. jedno otwarte palenisko do jednego komina). W przypadku urządzeń z paleniskiem zamkniętym można ich przyłączyć więcej.

Instalacja paleniska powinna być wykonana przez wykwalifikowanego instalatora zgodnie z zaleceniami Producenta. Po montażu paleniska należy dokonać odbioru kominiarskiego wraz z protokołem odbioru kominiarskiego.

Komin do którego będzie podłączone palenisko powinien odpowiadać wymaganiom Prawa budowlanego (Dziennik Ustaw Nr 75 z 2002 poz. 690 z późniejszymi zmianami) . Ciąg max. 15 0+2 Pa, optymalny 12Pa±2Pa. Wartość ciągu powinien sprawdzić kominiarz po montażu paleniska. Minimalny ciąg kominowy nie powinien spadać poniżej 6±1 Pa ze względu na możliwość zatrucia tlenkiem węgla, natomiast ciąg powyżej 20 Pa zwiększa znacznie zużycie paliwa (drewna) i może spowodować zagrożenie bezpieczeństwa pożarowego. Zaleca się aby w pomieszczeniu, gdzie będzie znajdować się urządzenie grzewcze był zainstalowany czujnik tlenu węgla w celu zapobieżenia śmiertelnie niebezpiecznego zatrucia.

UWAGA!!! Niedozwolone są samodzielne przeróbki komina

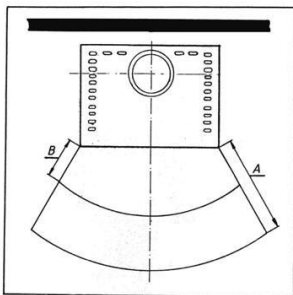

rys.1

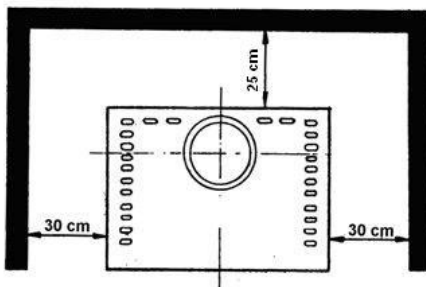

rys.2

Wszystkie palne części wyposażenia, meble lub materiały dekoracyjne muszą być chronione przed oddziaływaniem ciepłynym pieca.

Przedmioty w zasięgu promieniowania (rys.1)

Palne przedmioty, znajdujące się w zasięgu promieniowania ciepłynego pieca muszą znajdować się w odstępnie przynajmniej **80 cm** (A), od krawędzi przedniej otworu paleniska.. Odstęp bezpieczeństwa może być zmniejszony do **40 cm** (B), kiedy zostaną zastosowane dodatkowe zabezpieczenia przed promieniowaniem ciepłynym.

Przedmioty urządzenia poza zasięgiem promieniowania (rys.2)

Ściany przylegające do pieca z boku i z tyłu nie powinny być z materiałów palnych. Jeżeli są one jednak z materiałów palnych, minimalny odstęp od pieca to **30 cm** z boków i **20 cm** z tyłu. Dotyczy to także mebli i innych sprzętów.

Na następnej stronie znajduje się rysunek przedstawiający najczęstsze błędy przewodów kominowych.

DOBRE

ŹLE

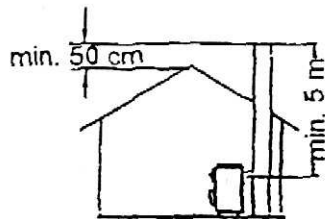

- za niski komin
- wylot kominy poniżej szczytu dachu

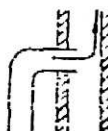
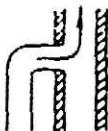
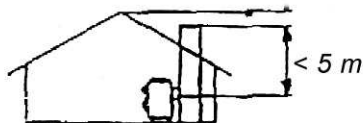

za głęboko wchodząca rura w kominie

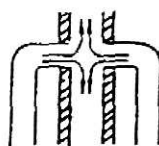
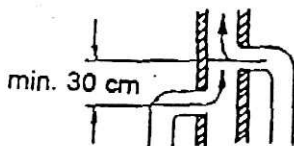

zator kominy z powodu naprzeciwległych wejść rur spaliniowych

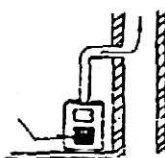
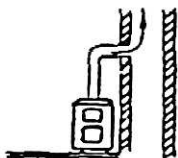

falszywy ciąg z powodu otwartych drzwi nieżywanego pieca

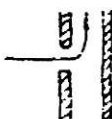

falszywy ciąg z powodu otwartego przyłącza

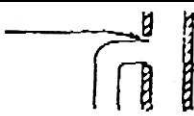
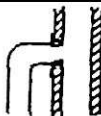

falszywy ciąg z powodu zbyt wąskiej rury przyłączeniowej

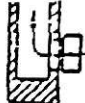

falszywy ciąg z powodu otwartych drzwi pieca kominkowego

1.4 Rodzaj paliwa

Do palenia w kominku należy używać paliwa wymienionego poniżej. W ten sposób uniknie się wszelkiego rodzaju zakłóceń w prawidłowym funkcjonowaniu kominka. Należy używać jedynie suchego drewna o maksymalnej wilgotności 20%.

Typy paliwa	Wydajność KJ / kg
Twarde drewno	14 600
Miękkie drewno	11 500
Brykiety węgla brunatnego	19 000
Węgiel kamienny	22 000

Ilości opału.

- polana – maksymalna długość 33 cm, ok. 2,8 kg na jedno napełnienie
- brykiety węgla brunatnego – maksymalnie 2,6 kg
- węgiel kamienny - maksymalnie 2 kg

Paliwo	Ustawienie głównego regulatora powietrza	Ustawienie pomocniczego regulatora powietrza (dźwignia wyboru paliwa)	Czas palenia
Rozpalenie	2	H	
Drewno moc nominalna	0-1	H	ok. 0,75 godz.
Węgiel moc nominalna	2	K	ok. 1 godz.
Zakończenie użytkowania	0	K	

Nie wolno spalać odpadów z kory i płyt wiórowych, papieru, tektury, drobnych wiórów, drewna lakierowanego, miału węgla, plastików itp.

Do rozpalenia zalecane jest używanie drobnych kawałków drewna (drzazg) lub podpałki do grilla. Zabrania się jednak stosowania płynnych rozpalaczy takich jak benzyna, nafta itp.

1.5 Pierwsze rozpalenie.

Przed zainstalowaniem pieca należy usunąć papierowe zabezpieczenia blokujące płyty szamotowe w czasie transportu.

- otwórz drzwiczki podnosząc rączkę do góry
- otwórz główny regulator powietrza
- włóż kawałki drewna na ruszt (najpierw drobne a następnie większe), zapal je, a następnie zamknij drzwiczki pieca. Jeśli drewno spala się szybko i pozostawia wystarczającą ilość żaru, włóż odpowiednie paliwo.

Ustaw główny regulator powietrza odpowiednio do wytycznych z tabelki.

Pierwsze rozpalenie powinno być delikatne, tak aby farba pokrywająca kominek mogła się utwardzić. Przed pierwszym rozpaleniu normalne jest wydzielanie się przykrego zapachu, dlatego też należy zapewnić właściwą wentylację w pomieszczeniu.



Osiągnięcie mocy nominalnej uzyskuje się przy pomocy regulatora powietrza pierwotnego. Państwo możecie używać tylko paliwa i ustawień opisanych w tej instrukcji..

1.6 Zakończenie eksploatacji.

- pozwól, aby żar wypalił się do popiołu a następnie poczekaj aż piec ostygnie,
- opróżnij komorę spalania i popielnik,
- zamknij drzwiczki pieca i przekręć całkowicie w lewo główny regulator powietrza.

1.7 Wskazówki dotyczące eksploatacji.

Pieca nie wolno użytkować przy otwartych drzwiczkach komory spalania. Kominki z zamkniętą komorą spalania mają samozamykające się drzwiczki komory paleniska. Drzwiczki te otwiera się wyłącznie do rozpalania, załadowania pieca paliwem oraz kiedy czyścimy palenisko. W przeciwnym razie mogą wystąpić problemy z ciągiem w innych kominkach podłączonych do tego samego przewodu kominowego.

UWAGA: ze względu na wysokie temperatury elementów urządzenia osiągnane podczas pracy paleniska należy stosować załączone przyrządy pomocnicze, które uchronią przed oparzeniem (rękawice ochronne, pogrzebacz)

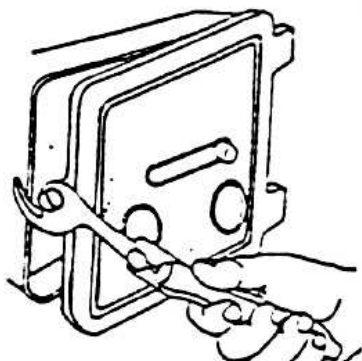

Drzwiczki popielnika przy rozpalonym piecu należy otwierać przy pomocy załączonego do pieca przyrządu (uchwyty) - patrz rysunek obok . W przeciwnym razie można się poparzyć dotykając gorącego uchwyty drzwiczek.

Dopływ powietrza wtórnego pozwala na efektywne spalanie wszystkich frakcji paliwa. Oznacza to spalanie przyjazne dla środowiska i ubogie w sadzę.

Przed użytkowaniem kominka w okresie przejściowym należy skontrolować ciąg

komina, gdyż może on być bardzo słaby na skutek wysokich temperatur panujących na zewnątrz. Aby to sprawdzić należy przytrzymać zapaloną zapałkę przy uchylonych drzwiczkach. Jeśli ogień nie jest wciągany do komina oznacza to, że ciąg komina jest niewłaściwy. W tym wypadku należy spalić kawałki drewna w kominku przez krótki czas.

Przy niesprzyjającym ciągu oraz złych warunkach pogodowych należy zaniechać rozpalania paleniska

Palenisko musi być czyszczone przed każdym rozpaleniem, aby zapewnić dobrą cyrkulację powietrza.

Nie należy przekraczać zalecanych wielkości używanego paliwa.

W razie nadmiaru ciepła należy otworzyć drzwi i okna.

1.8 Czyszczenie i konserwacja.

Zaleca się czyszczenie pieca i rury przewodu kominowego na zakończenie każdego sezonu grzewczego. Słaba moc grzewcza pieca jest prawie zawsze wynikiem zanieczyszczenia przewodu kominowego. Do czyszczenia pewne części komory spalania i przewodu dymowego powinny zostać zdemontowane. Należy odłączyć rury spalinowe i od strony wyjścia spalin przeczyszczyć drogę dymową. W celu ułatwienia

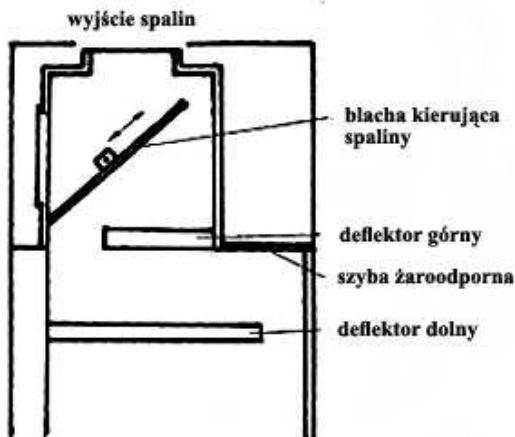

dostępu należy wyjąć także blachę kierującą spaliny oraz wyjąć i wyczyścić z sadzy oba deflektory i górną szybę żaroodporną. Do czyszczenia należy używać dostępnych na rynku specjalnych środków czyszczących do kominków. Nigdy nie należy używać środków żrących lub zeszkrobywać sadzy ostrymi przedmiotami lub rysującymi powierzchnie proszkami.

UWAGA!!! Przed rozpoczęciem każdego sezonu grzewczego zaleca się dokładne sprawdzenie pieca. W razie jakichkolwiek

kłopotów należy skontaktować się z dealerem, podając numer seryjny posiadanego pieca.

Popielnik musi być opróżniany regularnie. Należy zawsze upewnić się czy popielnik jest prawidłowo wepchnięty na swoje miejsce.

Zewnętrzną powierzchnię pieca należy czyścić tylko wtedy, gdy jest on zimny. W tym celu należy użyć zimnej wody lub odpowiednich środków czyszczących, a następnie wytrzeć piec do sucha. Prze pierwszym użyciem należy umyć szybę z obu stron, używając w tym celu środka do czyszczenia szyb, zimnej wody oraz mokrej i czystej szmatki.

UWAGA!!! W żadnym razie nie wolno używać w tym celu gąbek ani żrących czy rysujących powierzchnię środków chemicznych.

Przewód kominowy powinien być czyszczony (sprawdzony) cztery razy w ciągu roku (Prawo budowlane tj. Dziennik Ustaw Nr 75 z 2002 poz. 690 z późniejszymi zmianami). Zaleca się dwa razy na rok przeprowadzenie przeglądu technicznego paleniska przez mistrza kominarskiego.

Przegląd i czyszczenie przewodu kominowego należy przeprowadzać zgodnie z przepisami ze szczególnym uwzględnieniem otworów przekroju (możliwość zatkania przez gniazdo ptaków, zasypanie liśćmi itp.)

1.9 Potencjalne problemy jakie mogą wystąpić podczas użytkowania pieca oraz sposoby ich rozwiązania.

Rodzaj problemu	Możliwe przyczyny	Rozwiązanie
Brzydki zapach	<ul style="list-style-type: none"> -parujące pozostałości oleju - wysychanie ochronnej farby 	Należy palić delikatnie (na niskiej mocy) przez kilka godzin, a następnie przez kilka godzin na mocy maksymalnej.
Zbyt mała wydajność grzewcza	<ul style="list-style-type: none"> - wybraliśmy piec o zbyt małej wydajności do naszych potrzeb, - przewód kominowy jest za wąski - zbyt długa i nieszczelna rura, wydostawanie się dymu przez szybę drzwiczek, - używanie mokrego drewna 	<p>Należy poprosić eksperta o zbadanie wymagań grzewczych pomieszczenia.</p> <p>Przewód kominowy powinien mieć ciąg co najmniej 10Pa.</p> <p>Należy sprawdzić szczelność komina i upewnić się, że drzwiczki innych pieców, które mają wejście do tego samego komina są właściwie zamknięte i uszczelnione.</p> <p>Wszystkie połączenia rur muszą być dobrze uszczelnione i izolowane.</p> <p>Należy sprawdzić uszczelnienie, upewnić się że drzwiczki są dobrze zamknięte. Konieczna może być wymiana uszczelki.</p> <p>Należy pamiętać o używaniu jedynie dobrze wyschniętego drewna.</p>

2. Dane techniczne

2.1 Wymiary

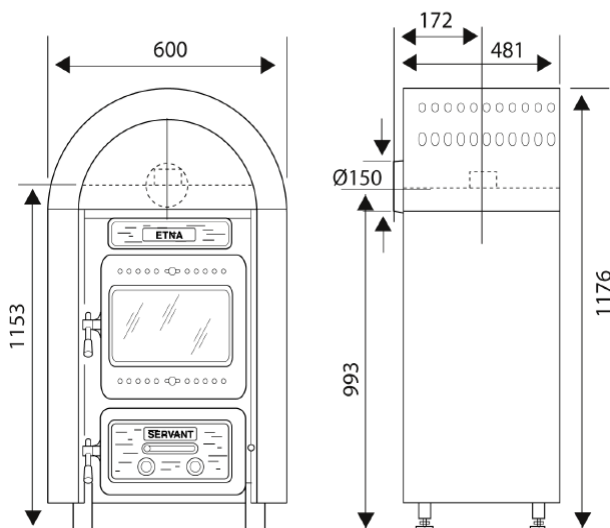

Podane wartości należy traktować jako informacyjne. Producent zastrzega sobie prawo do zmian konstrukcyjnych, mających na celu podniesienie poziomu technicznego i jakości wyrobu

2.2 Dane techniczne pieca Etna

Typ:	TYP 10990 Hüttenofen
Moc nominalna	9 kW
Ogrzewana kubatura (m ³) pomieszczenia przy:	
- ocieplonym pomieszczeniu	200
- słabo ocieplonym pomieszczeniu	120
- pomieszczeniu bez ocieplenia	82
Paliwo	drewno / węgiel
Strumień masy spalin	8,2/ 8,1 g/s
Temperatura spalin	288 / 291 °C
Min. ciąg komina przy nominalnej mocy	12 Pa
Emisja cząstek stałych (przy 13% O ₂)	≤ 40 mg/Nm ³
Emisja CO (przy 13% O ₂)	970 / 512mg/Nm ³
Sprawność	0,08 % / 0,04% 81,2 / 80,3 %

Wszystkie dane na podstawie badań laboratoryjnych wg normy EN 13240

2.3 Części zamienne

Zaleca się stosowanie wyłącznie części zamiennych producenta.

Poz.	Nazwa	szt./ 1 piec
1	Obudowa malowana	1
2	Podstawa	1
3	Ruszt ruchomy	1
4	Rama rusztu	1
5	Rama rusztu ruchomego	1
6	Ogranicznik żaru	1
7	Szuflada na popiół	1
8	Uszczelka	1
9	Drzwiczki popielnika	1
10	Rączka	2
11	Szyba drzwiczek	1
12	Zawias drzwiczek paleniska	1
13	Drzwiczki paleniska	1
14	Sznur uszczelniający	1
15	Szyba nad paleniskiem	1
16	Podkładka pod szkło	2
17	Nakrętka ozdobna	2
18	Przednia dolna płyta szamotowa	1
19	Boczna płyta szamotowa	2
20	Przednia górna płyta szamotowa	1
21	Tylna dolna płyta szamotowa	1
22	Tylna środkowa płyta szamotowa	1
23	Tylna górna płyta szamotowa	1
24	Deflektor dolny	1
25	Deflektor górny	1
26	Boczna górna płyta szamotowa	2

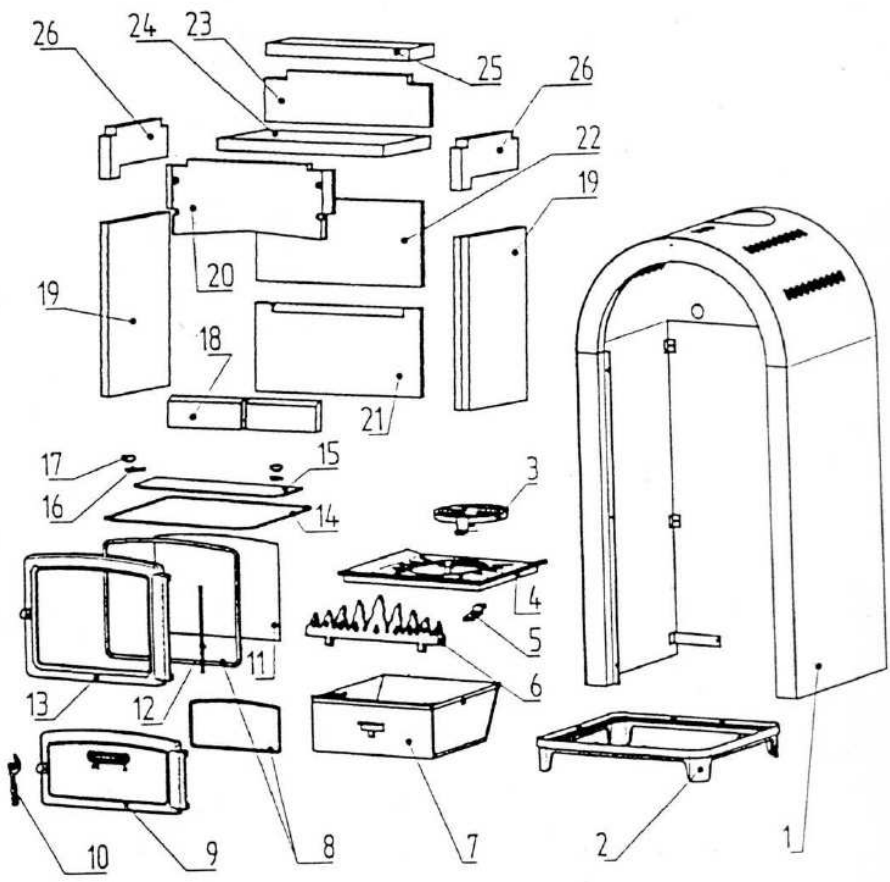

Rysunek przedstawiający części pieca Etna

1. Štruktúra krbu

SK

Plášť a obklad krbu je z oceľového plechu a jeho rošty, čelná stena (dvere na kúrenie a na popol) a výmenník tepla sú z odlietka, palebný priestor a dymový vývod sú vykládané Vermikulitovými doskami, ktoré majú lepšie teploisolačné vlastnosti ako šamot. Debnička popola vybavená držadlom má priestorovú kapacitu pre veľké množstvo popola. Okna sa vyrábajú z teplotvrdného skla typu ROBAX.

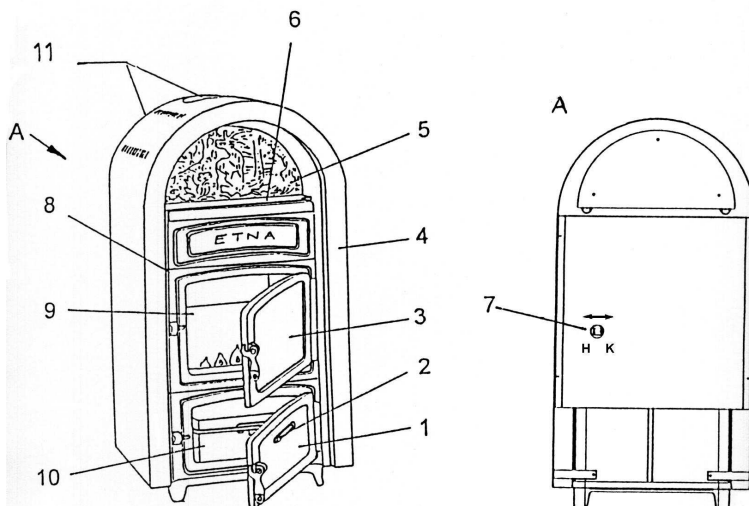

Hlavné súčiastky prístroje

1. Dvere pre popol
2. Regulátor primárneho vzduchu
3. Dvere kúrenia
4. Obklad
5. Výmenník tepla ozdobujúcim elementom
6. Sklo ráma plášťa
7. Výber kuriva (na zadnej stene)
8. Plášť
9. Murivo (Šamot/Vermikulit)
10. Debnička popola (12 l)
11. Dymový kýpet' (ø150)

Príslušenstvo

- Obsluhovací kľúč

2. Nastavenie prístroje

Krb ETNA je kuriaci prístroj o veľkom výkone a preto je účelné umiestniť do miestnosti o vzdušnom priestore podľa jeho vykurovacej kapacity (150-200m³). Počas prevádzky krb potrebuje vzduch (asi 15 m³/h) preto sa máte zabezpečiť doplnenie vzduchu pre horenie opätovným vetraním lebo cez zvláštne vstavaný. vetrací otvor .

Pri nastavenia navrhujem brať do úvahy nasledujúcie:

- Drevený obal, vo ktorom dodáme krb treba zložiť a máte spáliť late lebo zužitkovať na iný účel (nie sú spracované chemickým lebo škodlivým materiálom!)
- Dymový kypeť máte nechať na hornom vývode lebo podľa potreby premontujte na zadný vývod podľa návodu v bode 3.
- Umiestniť krb na podlahu tak aby sa nevychýlil.
- Položte jeden koniec vybranej dymovej rúry na dymový kypeť krbu a druhý s použitím kolena a jednej nástennej ružice do komína. Treba sa presvedčiť, či dymové rúry sa stabilne zapadajú jedna do druhej respektíve do krbu a do komína. Aj naša spoločnosť vyrába dymové rúry pre krby (ø150 mm a stenná hrúbka~1,5-2 mm), ktoré sa dá kúpiť aj v obchodnom obraťe.

V prípade prípojov do komína treba brať do úvahy uvedené v bode 4.

- Látky, ktoré môžu horieť nepoložte bližšie ako

- 80 cm- pred krbom,
- 25 cm za krbom,
- 30 cm od strany krbu,
- 20 cm okolo dymovej rúry.

- Podlaha nemôže byť z horľaviny pod a pred krbom vo vzdialenosti 50 cm a na strane vo 30 centimetrovej.

- K dobrej funkcii krbu je treba komín so hladkým povrchom a o výške najmenej 5 m a o vnútro priereze 15x15 cm.

V prípade potreby navrhujem si vyžiadať názor povereného pracovníka od príslušného podniku kominárov.

3. Prestavenie dymového otvoru krbu z horného na zadný vývod

Naša firma montuje krb s horným dymovým vývodom v sériovej výrobe. Podľa požiadavky dá se to premontovať domácou prácou na zadný dymový vývod ku ktorému je treba vykonať nasledujúce úkony:

Potrebný nástroj skrutkovač priečnou drážkou.

1. Odstránime zadný teplo ochranný kryt vyskrutkovaním 3 ks plechových skrutok 4,2x 9,5 mm.

2. Odstránime vonkajší ohnutý príklop zo zadnej steny nasledujúcim spôsobom: uvoľníme skrutku v strede príklopu (vyskrutkujem asi 2 otáčky), naddvihnem príklop pokiaľ, pripevňujúca doska vo tvaru U nedosiahne spodný okraj otvoru zadnej steny (~4 cm), potom ťaháme príklop smerom dolu a dopredu. Prostredníctvom toho sa doska vo tvaru U vydrapne z zadnej steny a pak sa dá vyňať príklop.

3. Okrúhly príklop, dymového otvoru vyrábaný z hliníkového plechu nachádzajúci na zadnej strane výmenníku tepla zobereme podobným spôsobom ako vonkajší príklop (pozri bod 3.2.).

4. Odstránime . dymový kýpeľ z odliatka $\varnothing 150$ nachádzajúci navrchu výmenníka tepla. Chytíme matice M4, aby nevpadali do výmenníku tepla, keď vyskrutkujete 3 ks skrutok M4x20 mm. To montujeme späť na stranu výmenníku tepla na zadné miesto dymového otvoru.

5. Montujem okrúhly príklop, dymového otvoru na miesto dymového kýptľa z odlietka, pritom kontrolujem či je vo príklope izolačná šnúra a polohu príklopu navrchole mechanisma na vedenie tepla. (má sa dostať do priestoru medzi 3 vypínajúcimi navigačnými očami).

6. Namontujem vonkajší príklop na obklad so zreteľom na oblúkovitosť príklopu a obkladu. Vykonáme montáž podobným spôsobom ako to je uvedené v bode 3.2.

4. Prípoj prístroje k kominu

SPRÁVNÝ

NESPRÁVNÝ

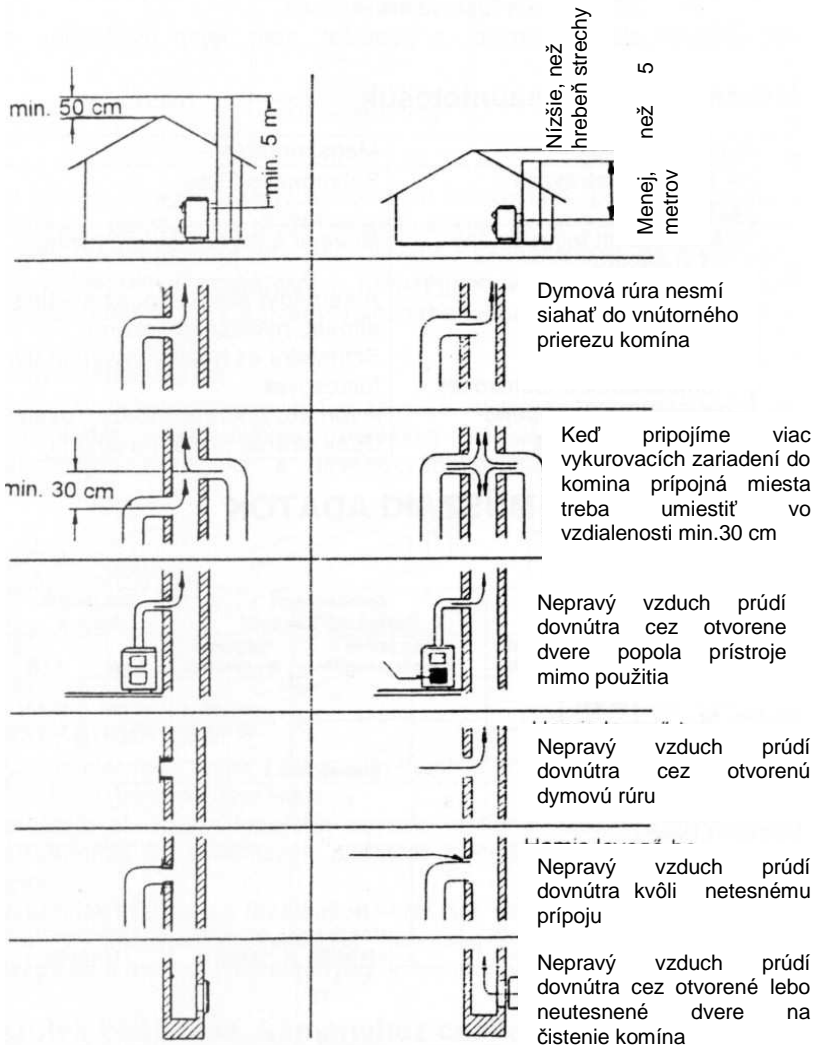

5. Použiteľné kuriva

- K kúreniu prístroje sa dá použiť palivové drevo vzdušno suché lebo uhlie o veľkosti zrnok väčší než 20 mm.
- Neodporúča sa kúrenie s koksom a čiernym uhlím o vysokej výhrevnosti (nad hodnotou 24.000 KJ/kg), pretože to môže spôsobiť poškodenie kúreniska krbu a to znamená stratenie záruky.

Navrhujem dať na oheň 3-4 kg dreva lebo uhli na jeden raz a s týmto bude vaše kúrenie hospodárnejšie.

6. Prvé podkúrenie

Pred podkúrením pre kontrolu prievanu hodte zapálený podpalok lebo papier do kúreniska a keď horí plne síly pri zatvoreného dvere, tak to ukáže, že prievan je vhodným.

- Do kúreniska na rošt položíme podpalok na to triesky na podpalovanie, tenké drevo pak hrubejšie.
- Zapálíme oheň, zavreme dvere kúrenia, nechajte otvorený dvere popola, na ktorom je regulátor primárneho vzduchu, ktorý dáme do položky otvorenej „2” – Dvere popola sa má nechať otvorený pre rýchľajšie zapálenie pokiaľ oheň nadobude väčší sílu (max. 15 minút)
- Po vzniku pahreby dáme hrubejšie palivové drevo do kúreniska a zavreme dvere popola a ďalej nastavíme sílu horenia regulátorom primárneho vzduchu. V polohe 2- môžem dosiahnuť maximálny výkon. V záujme dokonalejšiho zhorenia paliva nastavte podľa použitého paliva páku na výber paliva, namontovanú na pravú stranu zadnej steny prístroje. Keď stojíme proti prístroji, tak vo prípade kúrenia drevom ťaháme páku do prava (H) (smerom boku krbu) a ťahajte doleva (K) pri kúrenia uhlím.

Následujúca tabuľka ukazuje nastavenie regulátora vzduchu a páky na výber paliva pri rôznych podmienkách kúrenia

Palivo		Poloha regulátora primárneho vzduchu	Poloha páky na výber paliva
Podkúrenie		2	H
Drevo	Menovitý výkon	0-1	H
Uhlie	Menovitý výkon	2	K
Zastavenie (stav mimo použitia)		0	K

Pozor!

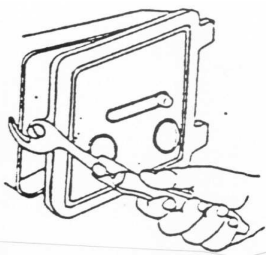

- Šetríme si dosky obloženia Vermikulit tým, že nehodíme palivo do kúreniska.
- V záujme vyhnúť sa popáleninám použijte pri uvádzaní do činnosti obsluhovacích prvkov „ Vo priebehu kúrenia dvere popola musí byť zavreté! V opačnom prípade – pre nadbytok vzduchu – horenie sa zvyšuje, a krb môže byť prekúreným.
- Vstavana pružina zabezpečí aby sa zatvorili dvere kúrenia podľa normy.

Pokiaľ nepoužívame krb na dlhší dobu treba ho vyčistiť a treba zatvoriť páku na výber paliva a regulátor primárneho vzduchu.

7. Čistenie, obsluha

- Obklady sa máte čistiť len v studenom stave prípravkami, navrhnutými v obchode.
- Na konci sezóny kúrenia treba vyčistiť dymovody najmene jeden raz za rok.
- Čistenie dymovodov sa robí cez otvory zakryté sklenenou doskou, nachádzajúce na ráme a cez otvor dymovej rúry podľa nasledujúcich:

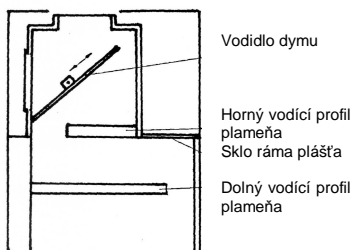

- Sníme dymovú rúru a cez dymový otvor naddvihne plech na vedenie dymu tak aby popol, čo je za ním padol na dolný plech na vedenie tepla.
- Vyskrutkujem dva gombíky, upevňujúce sklo odstraníme upevňujúce dosky a opatrne vyzdvihnem sklenú dosku.
- Z dolného plechu na vedenie tepla škrabeme popol do kúreniska.
- Kúrenisko vyčistíme tradičným spôsobom.

- Po čistení položíme späť sklenenú dosku a dymovú rúru na svoje miesto.
- V prípade potreby utrieme najprv mokrou hubou pak suchou utierkou sklo tak dvier na kúrenie ako ráma plášťa
- Pri čistení a kúrenia sa máte chrániť žiarovzdomé sklené dosky, múrenie, a dosky Vermikulit tvoriacie vedenie dymu pred úderom, potlačením, pretože môžu sa prasknúť.

8. Technické údaje

Základné míry :

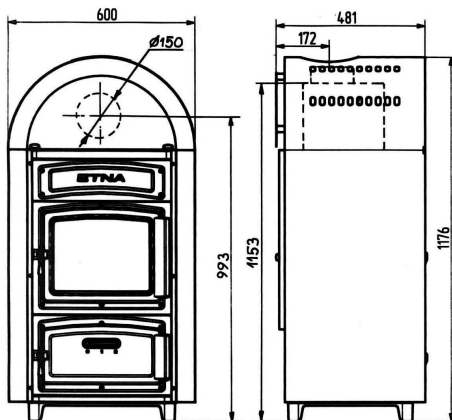

Číslo úradu ÉMI-TÜV SÜD KfT, podľa ktorého je vhodným:	R-578273
Menovitý výkon:	9 kW
Pripoj dymovej rúry:	150 mm
Kapacita kúrenia:	~200 m ³
Hodnota dymového plynu: Palivo:	Drevo / Uhlie
Prúdenie dymového plynu:	8,2 / 8,1 g/s
Teplota dymového plynu	288 / 291 °C
Potrebný prievan:	12 Pa
Hmotnosť	160/143 kg

My ako výrobca osvedčujem pravdivosť technických údajov podľa nariadenia č. 151/2003 (IX.22.).

9. Náhradné súčiastky

Pri objednávky náhradnej súčiastky udávejte z tabuľi údaje typ prístroje, výrobné číslo, názov a číslo kódu náhradných súčiastok.

Napr.: ETNA krb, 0237001, sklo dvier kúrenia, kód: 51117002500

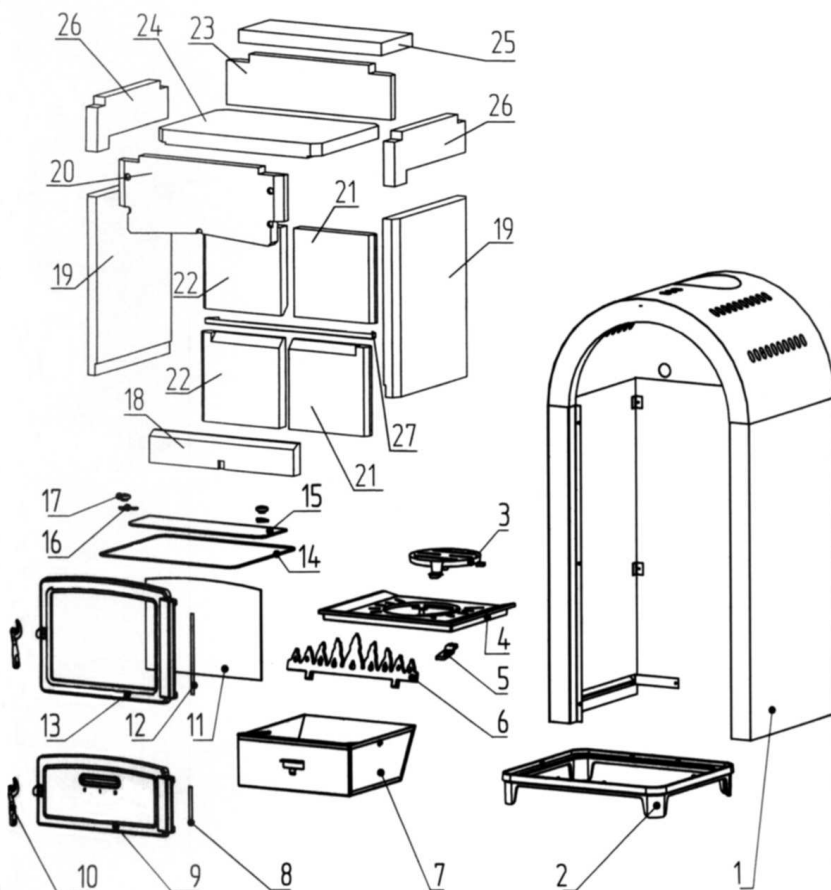

Položka	Názov	Číslo kóda	Ks
1	Obklad zváraný farbený	5011700560094	1
2	Podstavec	110070001084	1
3	Otočný rošt	5010131150084	1
4	Rám roštu	5011700160084	1
5	Hybná páka otočného roštu	5011715040084	1
6	Iskrojem	5011701480084	1
7	Bednička pre popol kompletná montovaná	5011720440021	1
8	Tesniacia šnúra ø8x2500 (dvere kúrenia+popola)	0230401242002	1
9	Dvere popola	5011700460084	1
10	Držadlo uzáveru 1.	5011400210084	2
11	Sklo dvier kúrenia	51117002500	1
12	Pružina dvier kúrenia	1100871099	1
13	Dvere kúrenia	5011700220084	1
14	Tesniacia šnúra ø6x1700	0118790000007	1
15	Sklo rámu plášťa	51117002510	1
16	Upínací lišta pre sklo rámu plášťa	5011788241094	2
17	Upínací gombík	5011700490084	2
18	Prvý dolný profil (Šamot)	51117140601	1
19	Bočný dolný profil (Šamot)	51117140613	2
20	Prvý horný profil (Vermikulit)	51117140640	1
21	Zadný profil pravý (Šamott)	51117140623	2
22	Zadný profil levý (Šamot)	51117140624	2
23	Zadný horný profil (Vermikulit)	51117140630	1
24	Dolný profil vodiaci plameň (Šamot)	51117140612	1
25	Horný profil vodiaci plameň (Vermikulit)	51117140635	1
26	Bočný horný profil (Vermikulit)	51117140615	2
27	Držiak tehly	5011736050099	1

Vážený kupující!!

Děkujeme Vaši ctěnou důvěru, že Jste si vybral náš výrobek!
Koupením tohoto výrobku dostanete záruku:

- na **kvalitu** použitím nejlepších a už osvědčených látek
- na **bezpečnost provázky**, kterou stále kontrolují podle německé a evropských norem (Vyhovuje normám DIN 18891, forma stavění 1, něco EN 13240)
- na **dlouho** trvající **životnost**, kterou zabezpečuje robustná stavba

Proto, abyste se opravdu dlouho těšili novému krbu, musíte prostudovat následující návod na používání. V tomto najdete všechny pokyny, něco několik doplňkových typů.

POZOR!
**V tabule typu uvedené číslo výrobku a výrobní číslo musíte udat při
objednání náhradních dílů!**

Obsah

Úvod	39
Obsah.....	39
BEZPEČNOSTNÍ PŘEDPISY.....	40
1. Používání.....	42
1.1 Stavba krbu.....	41
1.2 Umístnění do provozu.....	43
1.3 Umístnění mimo provoz.....	44
1.4 Instrukce vykuřování.....	44
1.5 Čistění a údržba.....	45
1.6 Příčiny přerušeni provozu, jejich odstranění.....	47
2. Umístnění.....	48
2.1 Předpisy.....	48
2.2 Místnost k umístnění.....	48
2.3 Vzdálenosti.....	48
2.4 Připojení ke komínu.....	49
3. Technické údaje.....	51
3.1 Výkres.....	51
3.2 Technické charakteristiky.....	52

BEZPEČNOSTNÍ PŘEDPISY

1. Zařízení bylo vyzkoušené podle normy EN 13240 a EN 12815 (tabule určující typ zařízení).
2. Při nastavení a při připojení ke komínu třeba dodržet požární bezpečnostní nařízení daného státu a norem DIN 4705 a DIN 18160. K dokonalému provozu zařízení musí být komín, ke kterému chceme zařízení připojit v dokonalém stavu.
3. Před prvním umístěním do provozu a připojením ke komínu, třeba důkladně pročíst návod na používání, a třeba informovat příslušného komináře.
4. Při nastavení je doporučeno použití čistých rukavic z vlny, abychom se vyhnuli později těžko smazatelným stopám po prstech.
5. V zájmu udržení čistého vzduchu a v zájmu zařízení, v návodě na používání udané maximální množství kuřiva se nemůže přestoupit a dvířka zařízení třeba držet zavřená, nebo jinak může nastat nebezpečství překouření, které může vést k poškození zařízení. V případě takových typů škod nezaručujeme záruku.
6. Dvířka zařízení v provozu musejí být vždy zatvořené.
7. Povolené kuřivo:
8. - přírodní dřevo (délky max. 33 cm)
- popřípadě brikety z hnědého uhlí (vid' návod k používání)
9. Nepoužívejte kapalnou látku na podpálení. K podpálení ohně možno použít speciální látku na podpálení, nebo dřevitou vlnu.
10. Je zakázané pálení odpadků, úlomky uhlí, zůstatky dřevotřísky, dřevné kúry, vlhkého dřeva a dřeva natřeného ochrannou látkou, papíru a kartónu nebo podobných.
11. Při prvním zatopení může vzniknout dým a nepříjemný zápach. Bezpodmínečně se postarejte o vhodné vyvětrání místnosti (otevření oken a dveří), a aspoň jednu hodinu kuřte při maximální jmenovité hodnotě topení. Pokud při prvním zakouření nedosáhne zařízení maximální teplotu, potom tyto příznaky mohou nastat i později.
12. Prvky obsluhování a nastavovací jednotky třeba vhodně nastavit podle napsaných v návodě k používání. V případě když je zařízení vřelé, používejte k obsluze pomocné prostředky nebo ochranné rukavice.
13. Při otevření dveří hoření, při nevhodném provozu nebo v případě nedostatečného tahu komína, může vzniknout dým. Bezpodmínečně dávejte pozor na to, abyste dveře topení otevřeli jen pomalu, nejdřív jen na škáru, potom po několik vteřinách úplně. Kromě toho, když chcete přidat na oheň další palivo, před otevřením dveří, ve vykuřovacím prostoru může být jen popeliště, to je, nemohou být viditelné plameně.
14. Ve vykuřovacím provozu se povrchy, okny k zahlídnutí, a též rukověti mohou silně prohřát. Upozorněte děti na tyto nebezpečství a v době topení je držte dále od krbu.
15. Dávejte pozor, aby popelnice byla vždy zatlačena nadoraz, a zvláště dávejte pozor na to, abyste nikdy nevybírali, žhaví popel (nebezpečství ohně).

16. V přechodném čase se může snížit tah komína, v závislosti čeho odsávání vzniknutých plynů není dokonalé. Tedy je třeba krb naplnit malým množstvím paliva, podle možnosti třískami z dřeva nebo dřevnou vlnou, dát ho do provozu při stálé kontrole, a tímto tah komína stabilizovat. Mřížka musí být vždy čistá.
17. Po každém vykuřovacím období je doporučeno zařízení překontrolovat odborníkem. Též je doporučeno důkladně vyčistit cestu odcházejících plynů a též roury.
18. Když třeba provést opravy nebo obnovení, prosíme Vás, abyste se včas obrátili na odborný servis, sdělením přesného čísla Vašeho výrobku a výrobního čísla. Možno používat jen originální dílce Wamsler.
19. Zařízení na pevnou vykuřovací látku, vzduch potřebný k hoření bere z místnosti, která ho obklopuje, třeba se postarat o to, aby přes škáry při oknech a vnějších dveřích proudilo dnu dostatečné množství vzduchu. Toto je zabezpečeno jen v tom případě, když na 1 kW nominální hodnoty kouření připadá objem 4 kubických metrů. Pokud je tento objem menší, tak pomocí vzduchových otvorů je možné vytvořit vzduchové spojení s jinými místnostmi (min. 150 cm²).
20. Dávejte pozor na zadržení vzdáleností v směru po stranách a zezadu od hořících dílů a látek. Této vzdálenosti možno najít v návodě na používání nebo v tabulce typu.
21. Přístroj je zakázáno změnit.
22. Je zakázáno připojit na taký komín, kterého výška působení je menší jako 4 metry, při vícenásobném zatížení je nižší jako 5 metrů. K vybranému komínu na připojení zařízení možno připojit nanejvýš dvě jiné zařízení.
23. V případě požáru komína, uzavřete všechny otvory na zařízení, a zavolejte požárníky. V žádném případě se nepokuste zahasit oheň. Po tomto, dejte bezpodmínečně překontrolovat komín odborníkem.

1. Používání

1.1 Stavba krbu

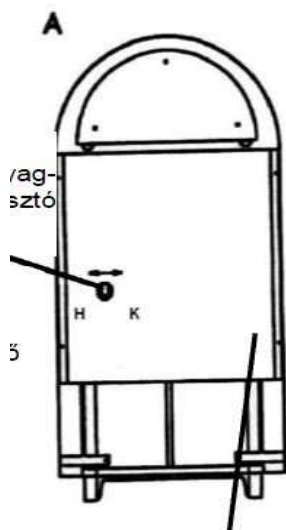
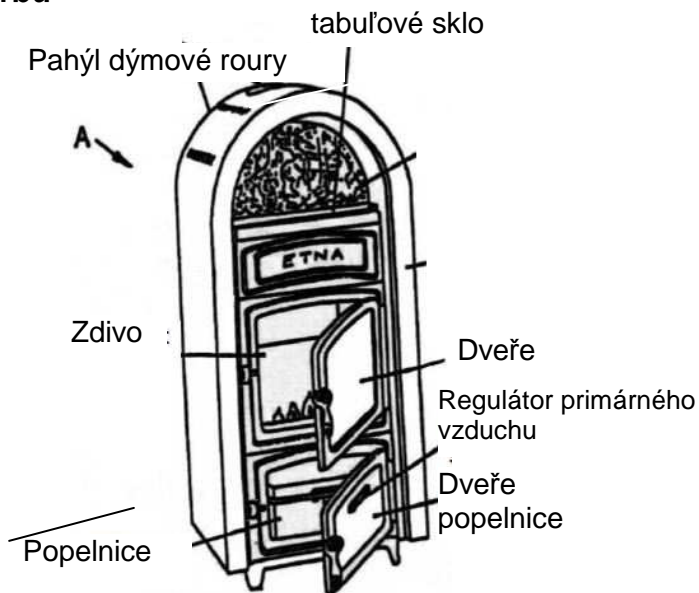

1.2 Umístnění do provozu

Paliva:

Zařízení se může používat s dole vyznačeným palivem.

„Bezdyhmový“ a bezporuchový provoz se může zabezpečit jen používáním těchto paliv. Používejte jen suché dřevo s max. vlhkostí 20%.

Druhy paliv	Výhřevnost asi KJ/kg
Briketa z hnědého uhlí	19.500
Tvrdé dřevo	15.900
Měkké dřevo	11.500

Tabulka 1.

Množství naplnění:

Poleno: max. délka 33 cm, max. 2 kusy polen při jednom naplnění asi 2,0 kg.

Hnědé uhlí – briketa max: 2,3 kg (2-3 kusy)

Tabule typu na zadní straně

Nastavení regulátoru vzduchu:

Knoflík regulátoru primárního vzduchu musí být vždy v prostředku značení.

Palivo		Poloha regulace primárního vzduchu	Poloha voliče paliva
Nahřátí, zapálení		2	H
Dřevo	Nominální tepelný výkon	0 – 1	H
Hnědé uhlí	Nominální tepelný výkon	0 – 1	K
Umístnění mimo provoz		0	K

Tabulka 2.

JE ZAKÁZANÉ v zařízení spalování látek nebezpečných na okolí! K zapálení třeba používat třísky z dřeva, anebo zapalovací látku ke grilu, ale v žádném případě se nesmí používat tekutá látka!

PRVÉ ZAKOUŘENÍ

- Před umístěním do provozu musíte odstranit zabezpečení pro přepravu z horné zdi ohniska přes ohniskový prostor. (obrázek 6.).

Pozor! Při prvním zakouření může vzniknout dým a nepříjemný zápach. Bezpodmínečně se postarejte o vhodné provětrání místnosti (otevření oken a dveří), a aspoň jednu hodinu topte při maximální jmenovité hodnotě topení.

Pokud by při prvním zakouření zařízení nedosáhlo maximální teplotu, potom tyto příznaky mohou nastat i později.

- Dveře otevřeme pomocí zdvižení rukověti (obrázek 2.). Při vřelém zařízení je k tomuto potřebné používat teplotvzdorné rukavice!
- Regulátor primárního vzduchu a volič topiva třeba vhodně nastavit podle tabulky 2.
- Umístíte podpalok anebo třísky z dřeva na mřížku. Nejprve umístíte na ně menší potom větší dřevo, zapalte a dveře znovu zavřete. Když už dřevo živě hoří a vznikne vyhovující popeliště, třeba naň znova naklást palivo. Potom regulátor primárního vzduchu a výběr paliva třeba vhodně nastavit podle tabulky 2.
- Prvé zakouření by mělo být „mírné“, s nepatrným množstvím paliva, aby se „vpálila“ vrstva laku krbu.
Vytvoření pachu při prvním zakouření je úplně normální, ale je potřebné větrat.

1.3 Umístění mimo provoz

- Popeliště musí shořet a krb je třeba nechat vychládnout.
- Vyprázdnit prostor hoření a popelnici!
- Dvířka zavřete, regulátor primárního vzduchu a volič topiva vhodně nastavit podle tabulky číslo 2.
- Ve vychladnutém stavu, saze a nečistoty usazené na sklo je možné odstranit mokrou hubou, potom utřít dosucha.

1.4 Instrukce vykuřování

Krb může být v provozu jen s uzavřenými dveřmi prostoru ohně.

Krby s uzavřeným prostorem ohně mají samouzavírací dveře prostoru ohně. Tyto je možné otevřít jen při zakouření, při zásobování, anebo při čištění prostoru ohně, (jinak nastane problém tahu jiných zařízení, která jsou připojené na komín).

Pozor!

Při otevření dveří při nesprávné obsluze anebo v případě nedostatečného tahu komína může vzniknout dým. Bezpodmínečně dávejte pozor na to, abyste dveře otevírali jen pomalu, nejdříve jen na škáru, potom po několik vteřinách úplně. Kromě toho, když chcete přidat na oheň další palivo, před otevřením dveří, ve vykuřovacím prostoru může být jen popeliště, to je, nemůžou být viditelné plameně.

Sekundární vzduch se postará o dodatečné spálení hořících složek v dýmu. Toto znamená hoření, které šetří prostředí, chudobné na dým a saze.

Pokud byste svůj krb v přechodném období dali do provozu, nejdříve zkontrolujte tah komína, protože tah při vysoké vnější teplotě může být nepatrný. Z toho důvodu podržte hořící zápalku při trochu otevřených dveřích hořícího prostoru. Když plamen jednoznačně nevsakuje dovnitř, pak tah komína je nedostatečný. K odstranění tohoto v krbu anebo v otvoru na čištění komína třeba na krátkou dobu zapálit třísky dřeva. Mřížku před každým zakouřením třeba vyčistit, abychom

zabezpečili dobré proudění vzduchu pro hoření. Popelnici třeba pravidelně vyprazdňovat. Dávejte pozor na to, aby byla popelnice zatlačena nadoraz.

Pozor! V zájmu udržení čistého vzduchu a v zájmu zařízení, nepřekročte udané maximální množství paliva nebo jinak může nastát nebezpečství přetopení, které může vést k poškození zařízení. V případě takových typů škod nezaručujeme záruku. Při krbech je dovolené přichystat jen jednu vrstvu palivového množství. Nižší tepelný výkon se snažte dosáhnout snížením palivového množství, a ne snížením primárního vzduchu.

1.5 Čistění a údržba

Po skončení vykuřovací sezóny doporučíme důkladné vyčistění krbu a dýmové roury.

Když tepelný výkon slábne, to je skoro vždy následkem znečištění dýmových cest. K vyčištění třeba dopředu vytáhnout klapku sloužící na pozměnění směru odvodu dýmu. Takto se čistění dýmové roury může udělat zevnitř, anebo když odstraníme dýmovou rouru, pak shora. Klapku pozměnění směru odvodu dýmu po čistění je potřebné znovu úplně zatlačit dozadu!

Mřížka se může vybrat a vyčistit ve vychladnutém stavu.

Pozor!

Po každé topné sezóně třeba důkladně zkontrolovat krb. Pokud je zapotřebí oprava anebo obnovení, obraťte se na odborný servis, udáním čísla Vašeho výrobku a výrobního čísla (vid tabulku typu).

Dávejte pozor na to, aby se žádný pozůstatek popela, který je ještě žeraví, plane, nedostal na smetisko.

Očistění vnějších povrchů je doporučeno jen při vychladnutých kachlech. Povrchy třeba čistit studenou vodou, anebo ve zvláštních případech mýdlem anebo prostředkem na umývání náčiní a potom je jich třeba utřít dosucha

Sklo - ROBAX, před prvním použitím očistěte vlhkým čistým hadříkem. Potom rozetřete několik kapek čistícího prostředku na keramiku kuchyňským papírem na obě strany skla.

Po opláchnutí a utření dosucha, na povrchu teplovzdušného skla, neviditelná filmová vrstva pomůže v udržení čistoty, a při pravidelném opakování zlehčí čistění.

Čistění keramiky:

Špína a mastnota se může odstranit mýdlem a vodou.

Čistění masteku: mastek je přírodní kamen, proto malý rozdíl v barvě je normální a není základem k reklamaci!

Špína a mastnota se mohou odstranit mýdlem a vodou, malé poškrábnutí vlhkým brusným papírem (zrnko 240).

Pozor!

V žádném případě se nemohou používat prostředky na drhnutí, agresivní anebo drsné čistící prostředky!

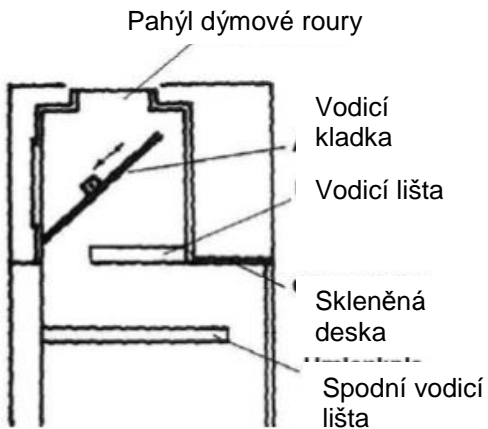

Obrázek 2.

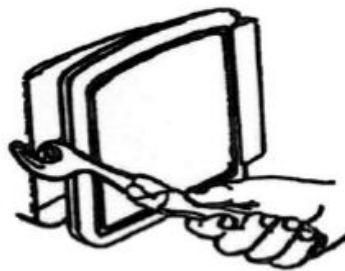

Obrázek 3.

1.6 Příčiny přerušeni provozu, jejich odstranění

Typy poruchy provozu	Možné příčiny:	Odstranění:
Vytvoření pachu:	Vytvrdnutí použité ochranné barvy Vyparování pozůstatků oleje	Krb podle návodu na používání třeba dát do provozu víc hodin, při malém stupni. Potom ho třeba zahřát na maximální výkon po vícerych hodinách.
Odevzdání velmi malého množství tepla:	Vybrali jsme si zařízení s velmi malým výkonem	Dejte si přezkoumat Vaši tepelnou potřebu odborníkem
	Tah komína je příliš malý.	Tah komína musí mít min. 10 Pa. Zkontrolujte těsnění komína a či jsou dvířka jiných zařízení, připojených na tento komín těsna (dobře) se uzavírají. Především dávejte pozor na nezatěsněnou přípojku čistění komína.
	Velmi dlouhá a nezatěsněná dýmová roura.	Vše dýmové připojení musí být dobře zatěsněné a ohnivzdorně izolované.
	Není zatěsněné sklo na dveřích	Překontrolovat těsnění, dveře třeba dobře zavřít. Popřípadě vyměnit těsnící šnúru.
	Používání příliš vlhkého dřeva	Používejme jen dobře vysušené dřevo.

Povinnosti v případě požáru komína

V případě nevhodného čistění komína, používání nevhodného paliva (např. příliš vlhkého dřeva) anebo v případě nevhodného nastavení vzduchu pro hoření, může vzniknout požár v komíně. V tomto případě uzavřete na zařízení vzduch na hoření a okamžitě zavolejte požárníkům

Používání vody na hašení je zakázané!

2. Umístnění

2.1 Předpisy

Při umístnění a při připojení strany dýmové roury je třeba vzít do pozornosti jednotlivé (vztahující se) požární bezpečnostní požadavky, nařízení pro umístnění. Ze zájmu dokonalého fungování Vašeho krbu, komín, ke kterému chcete připojit zařízení, musí být v dokonalém stavu.

2.2 Místnost k umístnění

Protože krb bere vzduch potřebný k hoření z místnosti, v které je umístněný, proto se třeba postarat o stálý přísun vzduchu. Třeba zabezpečit, aby na každý kW nominálního výkonu připadl objem 4 m³. Na tento krb toto znamená, že místnost, v které chceme krb umístit, musí mít min. 36 m³. Pokud by byl rozměr menší, potom třeba toto zabezpečit otevřením s jinými místnostmi, pomocí větracích otvorů. (Min. rozměr připojovacích otvorů je 150 cm²).

2.3 Vzdálenosti

Všechny zařízení místnosti, které mohou shořet, nábytek anebo např. aj dekorační látky, třeba chránit od účinku tepla v bezprostřední blízkosti krbu.

Předměty zařízení místnosti v okruhu záření

V okruhu záření krbu třeba udržet min. vzdálenost 80 cm, mezi přední stěnou krbu a zařízením místnosti, které jsou hořlavé, nábytkem anebo dekoračními látkami.

Bezpečnostní vzdálenost se může snížit na 40 cm, když se dostane před předmět, který chceme ochránit, ochrana proti záření (B), (vid obrázek 4.).

Předměty zařízení místnosti mimo okruh záření

Zadní a boční steny za a při vykuřovacím zařízení nemohou být zhotovené z hořících materiálů, anebo nesmí být takými látkami (zatáhnuté), obalené, pokud by jen vzdálenost mezi vykuřovacím zařízením a stěnou na bok nebyla 30 cm a vzadu 25 cm.

V případě nábytků z dřeva a z umělé hmoty třeba podobně udržet boční vzdálenost 30 cm. (vid' obrázek 5.).

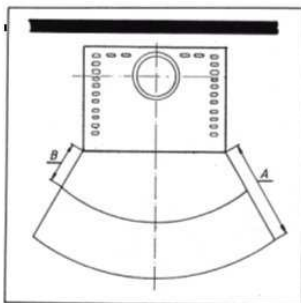

Obrázek 4.

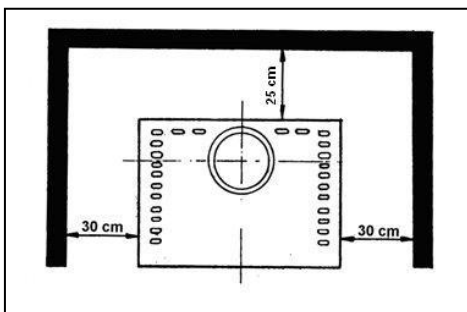

Obrázek 5.

Podlaha pod krbem.

Podlahu připravenou z hořících materiálů, jako např. koberec, parketa anebo korek, pod krbem, něco před prostorem ohně ve vzdálenosti **50** cm a do stran ve vzdálenosti **30** cm třeba chránit, jako např. podlahou z keramiky, z kamene, ze skla, anebo z kovu.

2.4 Připojení ke komínu

Pozor!

Před připojením zařízení je třeba v každém případě vyptat souhlas kompetentního mistra - komínáře.

Spojovací a připojovací prvky k zařízení jako i k sobě musí být dobře zatěsněny, a musí být pevně spojené. Dýmová roura nesmí sahat do volného průřezu komína. Spojovací prvek mezi komínem a krbem musí mít taký jistý průřez jako krbový kypět roury. Roury, které nejsou teplovzdušné, anebo nevedou ve svislém směru, nesmí být delší jako 1 m.

Vodorovné prvky přípojky rour, kterých délka je větší jako 0,5 m, se musí k zařízení připojit s 10 stupňovým stoupáním. U připojovacích prvků krbu třeba dodržet vzdálenost min. 40 cm od hořlavých látek. Když jsou spojovací prvky opatřené nehořlavým obalením hrubým min. 2 cm, potom jejich vzdálenost od hořlavých látek může být min. 10 cm.

Pokud spojovací prvky vedou přes zařízení místnosti, které jsou připravené z hořících látek

1. třeba je opatřit ochrannou trubkou z nehořící látky ve vzdálenosti min. 20 cm, anebo
2. je třeba v okolí min. 20 cm obalit nehořlavou látkou.

Menší vzdálenosti jsou povolené jen, když teplota zařízení místnosti, které jsou připravené z hořící látky, není vyšší jako 85° C, v provozu krbu při nominálním výkonu.

Pozor!

Připojení takého komína, kde délka přípojek komína je menší, jako 5 m není dovolená (vid. údaje počítání komína na straně 13). Do plánovaného komína na připojení krbu se mohou připojit maximálně 2 další zařízení.

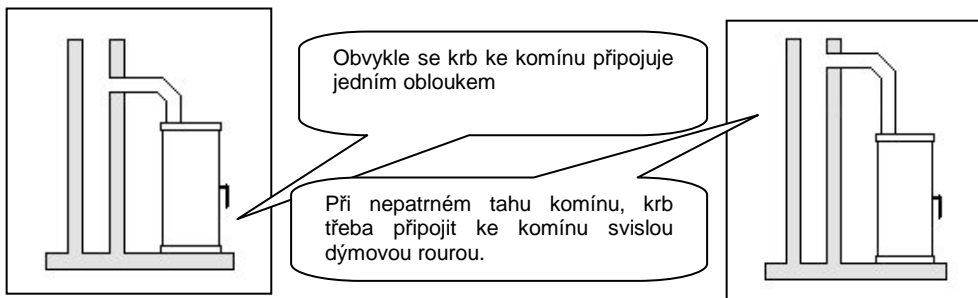

Správně

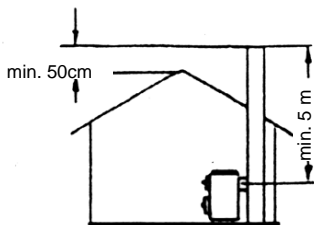

Nesprávně

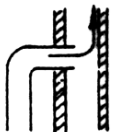
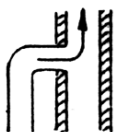
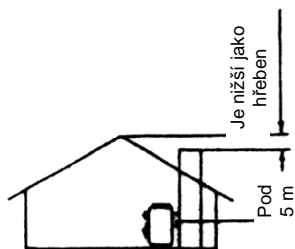

Soužení průměru komína kvůli příliš zasunutě dýmové roury

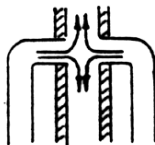
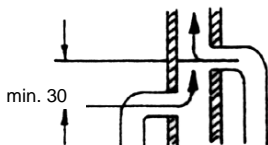

Nashromáždění kvůli umístění dýmových rour oproti sobě

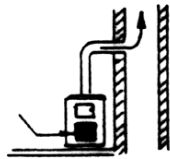
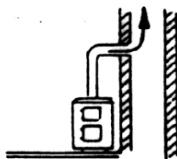

Chybný tah kvůli otevřeným dveřím nepoužívaných kachel



Falešný vzduch kvůli otevřené přípojce.

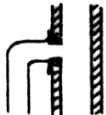
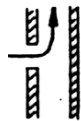

Falešný vzduch kvůli neutěsněné příboice

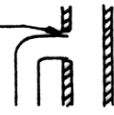

Proudění falešného vzduchu přes otevřené nebo neutěsněné dveře pro čistění komínu.

3. Technické údaje

3.1 Výkres

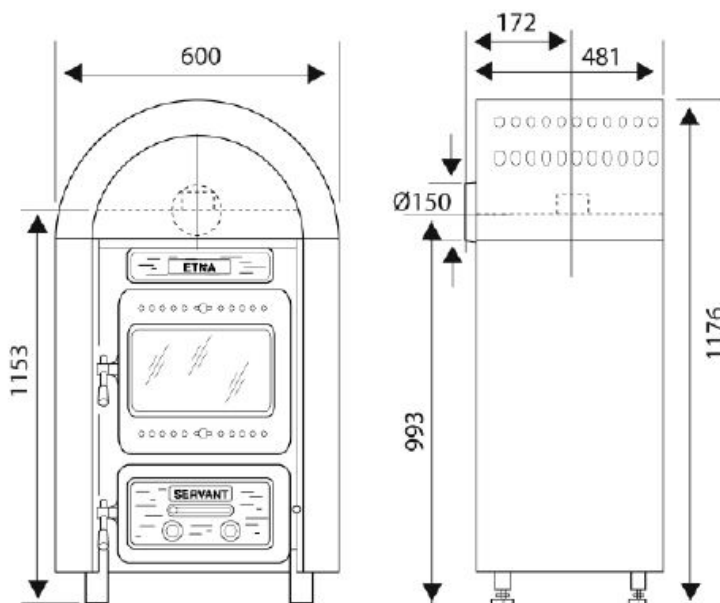

**Uvedená hmotnost a rozměrové údaje jsou jen informační!
Naše firma si vyhrazuje právo na změnění konstrukce, pokud tato zvyšuje
technickou úroveň anebo zlepšuje kvalitu!**

3.2 Technické charakteristiky

Typ	TYP 109 90 ETNA
Nominální výkon	9 kW
Schopnost vyhřívání v m ³ podle normy DIN 18893/TAB 2 za -příznivých -méně příznivých -nepříznivých podmínek vyhřívání	200 120 82
- hodnoty dýmu: Palivo: - proudění dýmu: - teplota dýmu: Dopravní tlak při jmenovitém výkonu Prach CO (na základě 13% O ₂)	Poleno / Hnědé uhlí 8,2 / 8,1 g/s 288 / 291 °C 12Pa ≤40 mg/Nm ³ 0,08 % / 0,04% 970 / 512 mg/Nm ³
Efektivnost	81,2 % / 80,3 %



Wamsler SE
Háztartástechnikai Európai Részvénytársaság
Rákóczi út 53-55.
H – 3100 Salgótarján
Telefon +36 (32)411-833
Telefax +36 (32)312-695
www.wamsler.hu

Kódszám. 136006
06 / 2016-v0